

BETRIEBSANLEITUNG TIEFBRUNNENPUMPE

TBP 6000/7



- DE
- GB
- FR
- IT
- SI
- HR
- RS
- PL
- CZ
- SK
- HU
- DK
- SE
- NO
- FI
- EE
- LT
- LV
- BG
- RU
- UA
- RO



Inhaltsverzeichnis

Deutsch	6
English	11
Français	16
Italiano	21
Slovenščina	26
Hrvatski	31
Српски	36
Polski	41
Česky	46
Slovenská	51
Magyar	56
Dansk	61
Svensk	66
Norsk	71
Suomi	76
Eesti	81
Lietuvių	86
Latviešu	91
български	96
Русский	102
Україна	108
Român	113







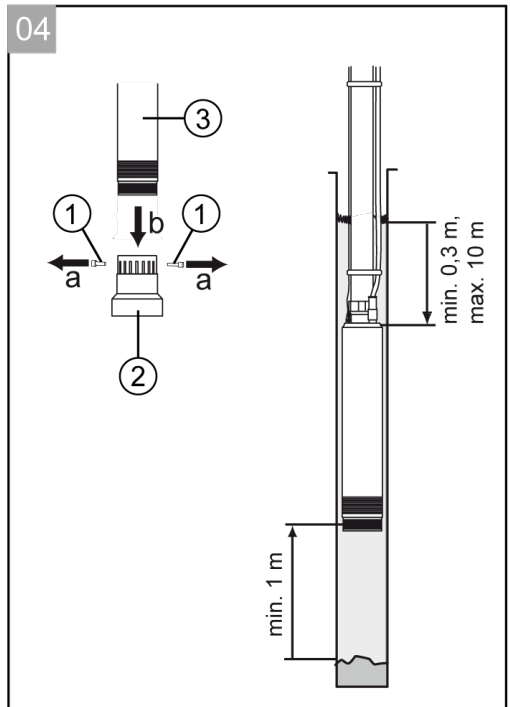
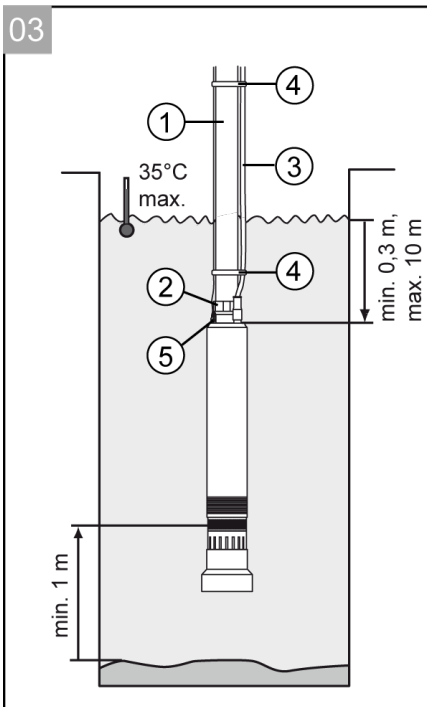
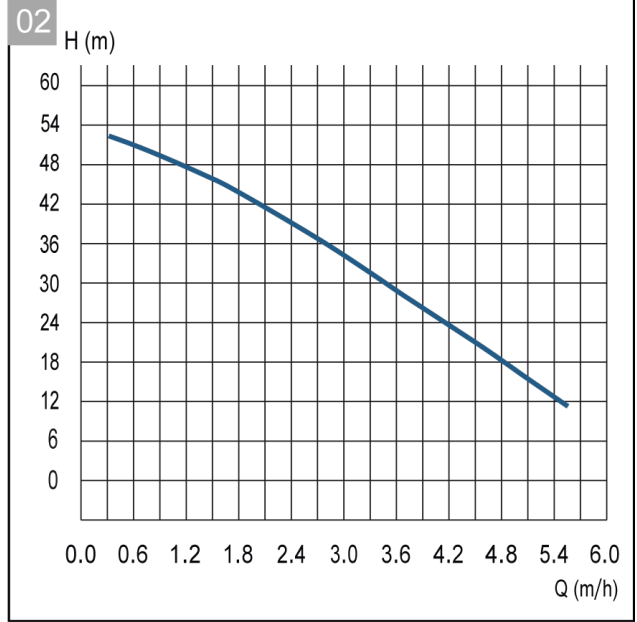
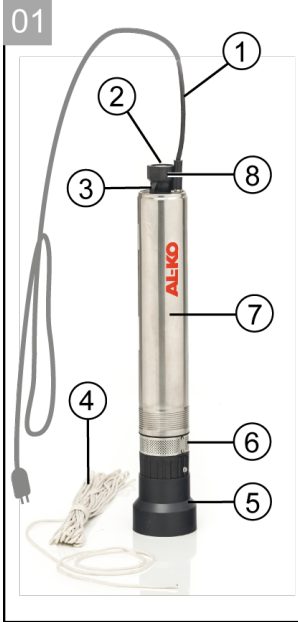







© 2024

AL-KO KOBER GROUP Kötz, Germany

This documentation or excerpts therefrom may not be reproduced or disclosed to third parties without the express permission of the AL-KO KOBER GROUP.





	TBP 6000/7
	113470
	1000 W
	230 V AC / 50 Hz
	IPX8
	10 m
	55 m
	6000 l/h
	1 1/4"
	35 °C
	0 mm
	7,3 kg
	15 m / H07 RNF 3 x 1 mm ²
	7

ORIGINAL-BETRIEBSANLEITUNG

Inhaltsverzeichnis

1	Zu dieser Betriebsanleitung	6
1.1	Symbole auf der Titelseite	6
1.2	Zeichenerklärungen und Signalwörter	6
2	Produktbeschreibung	7
2.1	Produktübersicht (01)	7
2.2	Funktion	7
2.3	Bestimmungsgemäße Verwendung... ..	7
2.4	Möglicher Fehlgebrauch	7
3	Sicherheitshinweise	7
3.1	Allgemeine Sicherheitshinweise	7
3.2	Elektrische Sicherheit	8
4	Montage	8
4.1	Druckleitung montieren (03)	8
5	Inbetriebnahme	8
5.1	Sicherheit.....	8
5.2	Pumpenfuß abmontieren (04).....	8
6	Bedienung.....	8
6.1	Pumpe herablassen.....	8
6.2	Pumpe einschalten	9
6.3	Pumpe ausschalten	9
7	Wartung und Pflege	9
7.1	Pumpe reinigen.....	9
7.2	Seil überprüfen	9
8	Hilfe bei Störungen.....	9
9	Lagerung.....	10
10	Entsorgung.....	10
11	Kundendienst/Service	10
12	Information zur Konformitätserklärung.....	10
13	Garantie	10



1 ZU DIESER BETRIEBSANLEITUNG

- Bei der deutschen Version handelt es sich um die Original-Betriebsanleitung. Alle weiteren Sprachversionen sind Übersetzungen der Original-Betriebsanleitung.
- Bewahren Sie diese Betriebsanleitung immer so auf, dass Sie darin nachlesen können,

wenn Sie eine Information zum Gerät benötigen.

- Geben Sie das Gerät nur mit dieser Betriebsanleitung an andere Personen weiter.
- Lesen und beachten Sie die Sicherheits- und Warnhinweise in dieser Betriebsanleitung.

1.1 Symbole auf der Titelseite

Symbol	Bedeutung
	Lesen Sie unbedingt vor der Inbetriebnahme diese Betriebsanleitung sorgfältig durch. Dies ist die Voraussetzung für sicheres Arbeiten und störungsfreie Handhabung.
	Betriebsanleitung
	Netzkabel zum Vermeiden eines elektrischen Schlages nicht beschädigen oder durchtrennen!

1.2 Zeichenerklärungen und Signalwörter

⚠ GEFAHR! Zeigt eine unmittelbar gefährliche Situation an, die – wenn sie nicht vermieden wird – den Tod oder eine schwere Verletzung zur Folge hat.

⚠ WARNUNG! Zeigt eine potenziell gefährliche Situation an, die – wenn sie nicht vermieden wird – den Tod oder eine schwere Verletzung zur Folge haben könnte.

⚠ VORSICHT! Zeigt eine potenziell gefährliche Situation an, die – wenn sie nicht vermieden wird – eine geringfügige oder mäßige Verletzung zur Folge haben könnte.

⚠ ACHTUNG! Zeigt eine Situation an, die – wenn sie nicht vermieden wird – Sachschäden zur Folge haben könnte.

ℹ HINWEIS Spezielle Hinweise zur besseren Verständlichkeit und Handhabung.

2 PRODUKTBESCHREIBUNG

2.1 Produktübersicht (01)

Nr.	Bauteil
1	Netzanschlusskabel
2	Pumpenausgang/Druckleitungsanschluss
3	Seillaschen
4	Seil 20 mm / 6 mm
5	Pumpenfuß
6	Ansauglöcher
7	Pumpengehäuse
8	Rückschlagventil

2.2 Funktion

Die Pumpe saugt das Fördermedium durch die Ansauglöcher direkt an und fördert es zum Pumpenausgang.

2.3 Bestimmungsgemäße Verwendung

Die Pumpe ist für die private Nutzung in Haus und Garten bestimmt. Sie darf nur im Rahmen der Einsatzgrenzen gemäß den technischen Daten betrieben werden.

Die Pumpe eignet sich für:

- Wasserentnahme aus Brunnen und Schächten

Die Pumpe ist ausschließlich zum Fördern von folgenden Flüssigkeiten geeignet:

- Klarwasser
- Regenwasser

Eine andere oder darüber hinausgehende Verwendung gilt als nicht bestimmungsgemäß.

2.4 Möglicher Fehlgebrauch

Die Pumpe darf nicht im Dauerbetrieb eingesetzt werden. Sie ist nicht geeignet zur Förderung von:

- Trinkwasser
- Salzwasser
- Lebensmitteln
- aggressiven Medien, Chemikalien
- ätzenden, brennbaren, explosiven oder gasenden Flüssigkeiten
- Flüssigkeiten, die wärmer als 35 °C sind
- sandhaltigem Wasser und schmirgelnden Flüssigkeiten.

3 SICHERHEITSHINWEISE

⚠ GEFAHR! Gefahr beim Berühren spannungsführender Teile! Ein Defekt an der Pumpe oder am Verlängerungskabel kann zu schweren Verletzungen führen!

- Trennen Sie den Stecker sofort vom Netz.
- Schließen Sie das Gerät über einen FI-Schutzschalter mit einem Nennfehlerstrom < 30 mA an.

⚠ WARNUNG! Verletzungsgefahr. Defekte und außer Kraft gesetzte Sicherheits- und Schutzeinrichtungen können zu schweren Verletzungen führen.

- Lassen Sie defekte Sicherheits- und Schutzeinrichtungen reparieren.
- Setzen Sie Sicherheits- und Schutzeinrichtungen nie außer Kraft.

⚠ VORSICHT! Verletzungsgefahr durch heißes Wasser! Bei längerem Betrieb gegen die geschlossene Druckseite (> 10 min) kann sich das Wasser in der Pumpe stark erhitzen und unkontrolliert austreten!

- Trennen Sie die Pumpe vom Netz und lassen Sie Pumpe und Wasser abkühlen.
- Prüfen Sie den Wasserstand saugseitig.
- Prüfen Sie die Dichtheit der Leitungen.
- Prüfen Sie die Installation der Saug- und Druckleitung.
- Nehmen Sie die Pumpe erst nach Beheben aller Mängel wieder in Betrieb!

3.1 Allgemeine Sicherheitshinweise

- Dieses Gerät kann von Personen mit verringerten physischen, sensorischen oder mentalen Fähigkeiten oder Mangel an Erfahrung und Wissen benutzt werden, wenn sie beaufsichtigt oder bezüglich des sicheren Gebrauchs des Gerätes unterwiesen wurden und die daraus resultierenden Gefahren verstehen. Kinder dürfen nicht mit dem Gerät spielen.
- Personen mit sehr starken und komplexen Einschränkungen können Bedürfnisse über die hier beschriebenen Anweisungen hinaus haben.
- Pumpen, die nicht als frostsicher gekennzeichnet sind, dürfen bei Frost nicht im Freien stehen.
- Die Pumpe nie am Netzkabel hochheben, transportieren oder befestigen. Das Netzkabel

bel nicht dazu benutzen, um den Netzstecker aus der Steckdose zu ziehen.

- Eigenmächtige Veränderungen oder Umbauten an der Pumpe sind verboten. Reparaturen dürfen nur durch unseren Kundendienst durchgeführt werden.
- Bei Arbeiten am Gerät den Netzstecker ziehen. Den Netzstecker vor Feuchtigkeit schützen.
- Pumpe und Verlängerungskabel nur in technisch einwandfreiem Zustand benutzen. Beschädigte Geräte dürfen nicht betrieben werden.
- Halten Sie einen Sicherheitsabstand zu Tieren ein, bzw. schalten Sie die Pumpe aus, wenn sich Tiere nähern.

3.2 Elektrische Sicherheit

- Wenn sich Personen im Schwimmbecken oder Gartenteich befinden, darf die Pumpe nicht betrieben werden.
- Die Haus-Netzspannung muss mit den Angaben zur Netzspannung in den Technischen Daten übereinstimmen, keine andere Versorgungsspannung verwenden.
- Die Pumpe darf nur an einer elektrischen Einrichtung gemäß DIN/VDE 0100, Teil 737, 738 und 702 betrieben werden. Zur Absicherung muss ein Leitungs-Schutzschalter 10 A sowie ein Fehlerstrom-Schutzschalter mit einem Nennfehlerstrom von 10/30 mA installiert werden.
- Nur Verlängerungskabel verwenden, die für den Gebrauch im Freien vorgesehen sind - Mindestquerschnitt 1,5 mm². Kabeltrommeln immer vollständig abrollen.
- Beschädigte oder brüchige Verlängerungskabel dürfen nicht verwendet werden.
 - Kontrollieren Sie vor jeder Inbetriebnahme den Zustand Ihres Verlängerungskabels.
- Falls das Anschlusskabel verlängert werden muss, darf nur ein Kabel Typ H07RN-F und eine Vergussmuffe verwendet werden. Diese Arbeit darf nur von einer Elektrofachkraft durchgeführt werden.
- Wenn das Netzkabel beschädigt ist, muss es vom Hersteller, seinem Kundendienst oder einer ähnlich qualifizierten Person ersetzt werden, um Gefahren zu vermeiden.

4 MONTAGE

4.1 Druckleitung montieren (03)

HINWEIS Die Pumpe verfügt über ein Rückschlagventil am Pumpenausgang. Dieses vermeidet, dass sich die Druckleitung bei jedem Stillstand der Pumpe entleert.

1. Die Druckleitung (03/1) an den Druckleitungsanschluss (03/2) montieren.
2. Das Anschlusskabel (03/3) mit Kabelbindern (03/4) an der Druckleitung befestigen.
3. Vor dem Eintauchen der Pumpe in Brunnen und Schächte das beigefügte Seil an den Seillaschen (03/5) befestigen.

5 INBETRIEBNAHME

5.1 Sicherheit

ACHTUNG! Gefahr von Überflutung! Bei Störungen an der Pumpe kann Wasser austreten und Folgeschäden durch Überflutung verursachen.

- Schließen Sie durch geeignete Maßnahmen aus, dass bei Störungen an der Pumpe Folgeschäden durch Überflutungen entstehen.
- Betreiben Sie die Pumpe an einem Seil hängend.
- Betreiben Sie die Pumpe nur, wenn die Pumpe vollkommen eingetaucht ist.
- Achten Sie auf ausreichenden Abstand zum Grund des Schachts (min. 1 m).
- Lassen Sie die Pumpe niemals gegen eine geschlossene Druckleitung laufen.
- Achten Sie bei Schächten immer auf ausreichende Dimensionierung.
- Decken Sie Schächte immer trittsicher ab.

5.2 Pumpenfuß abmontieren (04)

Um die Pumpe in einem engen Schacht von min. 100 mm Durchmesser zu betreiben, muss der Pumpenfuß abgenommen werden.

1. Beide Befestigungsschrauben (04/1) des Pumpenfußes (04/2) herausschrauben (04/a).
2. Pumpenfuß (04/2) von der Pumpe (04/3) abziehen (04/b).

6 BEDIENUNG

6.1 Pumpe herablassen

Achten Sie beim Herablassen und Hinaufziehen der Pumpe in einem Schacht darauf, dass die Netzzuleitung nicht auf Zug beansprucht wird und

dass keine Gegenstände in den Schacht fallen. Diese können sich zwischen Pumpengehäuse und Schachtwand verkleben, sodass die Pumpe nicht mehr herausgezogen werden kann.

6.2 Pumpe einschalten

ACHTUNG! Gefahr von Geräteschäden! Die Pumpe darf keine Festkörper ansaugen. Sand und andere schmirgelnde Stoffe im Fördermedium zerstören die Pumpe.

- Achten Sie darauf, dass keine Festkörper in das Fördermedium gelangen können.

1. Netzanschlusskabel vollständig abwickeln.
2. Sicherstellen, dass elektrische Steckverbindungen im überflutungssicheren Bereich angebracht sind.
3. Netzstecker in die Steckdose stecken.

6.3 Pumpe ausschalten

1. Netzstecker aus der Steckdose ziehen.

7 WARTUNG UND PFLEGE

7.1 Pumpe reinigen

HINWEIS Nach Förderung von chlorhaltigem Schwimmbadwasser oder Flüssigkeiten, die Rückstände hinterlassen, muss die Pumpe mit klarem Wasser gespült werden.

1. Ansaugschlitze des Saugfußes bei Bedarf mit klarem Wasser reinigen.

7.2 Seil überprüfen

1. Pumpe von Zeit zu Zeit aus dem Schacht herausziehen.
2. Seil überprüfen. Wenn das Seil beschädigt ist, ersetzen Sie es durch ein Original-Ersatzteil.
3. Überprüfen, ob die Seillaschen an der Pumpe noch belastbar sind.

Wenn das Seil beschädigt ist, können Sie versuchen, die Pumpe vorsichtig an der Druckleitung aus dem Schacht herauszuziehen. Keinesfalls an der Netzzuleitung ziehen.

8 HILFE BEI STÖRUNGEN

⚠ GEFAHR! Gefahr von Stromschlag! Bei Arbeiten an der Pumpe besteht die Gefahr, einen elektrischen Stromschlag zu bekommen.

- Vor allen Arbeiten zur Störungsbeseitigung den Netzstecker ziehen.
- Fehler in der elektrischen Anlage durch eine Elektrofachkraft beseitigen lassen.

HINWEIS Bei nicht behebbaren Störungen wenden Sie sich bitte an unseren zuständigen Kundendienst.

Störung	Mögliche Ursache	Abhilfe
Motor läuft nicht.	Laufrad blockiert	Schmutz im Ansaugbereich entfernen.
	Thermoschalter hat abgeschaltet.	Warten, bis der Thermoschalter die Pumpe wieder einschaltet. Auf maximale Temperatur des Fördermediums achten. Pumpe prüfen lassen.
	Keine Netzspannung vorhanden.	Sicherungen prüfen, Stromversorgung von Elektrofachkraft prüfen lassen.
Pumpe läuft, aber fördert nicht.	Saugseitige Verstopfung.	Schmutz im Ansaugbereich entfernen.
	Druckleitung geschlossen.	Druckleitung öffnen.
	Druckschlauch geknickt.	Druckschlauch strecken.
Fördermenge zu gering	Schlauchdurchmesser zu klein.	Größeren Druckschlauch verwenden.
	Saugseitige Verstopfung.	Schmutz im Ansaugbereich entfernen.
	Förderhöhe zu groß.	Max. Förderhöhe beachten, siehe technische Daten!

9 LAGERUNG

f HINWEIS Bei Frostgefahr muss das System vollständig entleert und die Pumpe an einem frostsicheren Ort gelagert werden.

10 ENTSORGUNG

 Elektro- und Elektronikaltgeräte gehören nicht in den Hausmüll, sondern sind einer getrennten Erfassung bzw. Entsorgung zuzuführen!

Verpackung, Gerät und Zubehör sind aus recyclingfähigen Materialien hergestellt und entsprechend zu entsorgen.

11 KUNDENDIENST/SERVICE

Bei Fragen zu Garantie, Reparatur oder Ersatzteilen wenden Sie sich bitte an Ihre nächstgelegene

13 GARANTIE

Etwaige Material- oder Herstellungsfehler am Gerät beseitigen wir während der gesetzlichen Verjährungsfrist für Mängelansprüche entsprechend unserer Wahl durch Reparatur oder Ersatzlieferung. Die Verjährungsfrist bestimmt sich jeweils nach dem Recht des Landes, in dem das Gerät gekauft wurde.

Unsere Garantiezusage gilt nur bei:

- Beachten dieser Betriebsanleitung
- Sachgemäßer Behandlung
- Verwenden von Original-Ersatzteilen

Von der Garantie ausgeschlossen sind:

- Lackschäden, die auf normale Abnutzung zurückzuführen sind
- Verschleißteile, die auf der Ersatzteilkarte mit Rahmen gekennzeichnet sind

Die Garantiezeit beginnt mit dem Kauf durch den ersten Endabnehmer. Maßgebend ist das Datum auf dem Kaufbeleg. Wenden Sie sich bitte mit dieser Erklärung und dem Original-Kaufbeleg an Ihren Händler oder die nächste autorisierte Kundendienststelle. Die gesetzlichen Mängelansprüche des Käufers gegenüber dem Verkäufer bleiben durch diese Erklärung unberührt.

gene AL-KO Servicestelle. Diese finden Sie im Internet unter folgender Adresse:

www.alko-garden.com/service-contacts

Weitere Informationen zu Ersatzteilen finden Sie unter:

www.alko-garden.com/spareparts

12 INFORMATION ZUR KONFORMITÄTSERKLÄRUNG

Wir erklären hiermit in alleiniger Verantwortung, dass dieses Produkt in der auf dem Markt vertriebenen Form die Anforderungen der harmonisierten EU-Richtlinien, die EU-Sicherheitsstandards und die produktspezifischen Standards erfüllt. Die Konformitätserklärung ist Teil der Betriebsanleitung und liegt der Maschine bei.

TRANSLATION OF THE ORIGINAL INSTRUCTIONS FOR USE

Contents

1	About these operating instructions.....	11
1.1	Symbols on the title page	11
1.2	Legends and signal words.....	11
2	Product description	11
2.1	Product overview (01).....	11
2.2	Function.....	12
2.3	Intended use.....	12
2.4	Possible misuse.....	12
3	Safety instructions.....	12
3.1	General safety warnings	12
3.2	Electrical safety.....	13
4	Installation.....	13
4.1	Mounting the pressure line (03).....	13
5	Start-up	13
5.1	Safety.....	13
5.2	Dismantling the pump base (04).....	13
6	Operation	13
6.1	Lowering the pump	13
6.2	Switching the pump on	13
6.3	Switching the pump off	14
7	Maintenance and care.....	14
7.1	Cleaning the pump.....	14
7.2	Checking the cable	14
8	Help in case of malfunction.....	14
9	Storage.....	14
10	Disposal	14
11	After-Sales/Service	14
12	Information on the Declaration of Conformity.....	15
13	Warranty.....	15

1 ABOUT THESE OPERATING INSTRUCTIONS

- The German version is the original operating instructions. All additional language versions are translations of the original operating instructions.

- Keep these operating instructions in a safe place at all times so that they can be consulted if you need any information about the appliance.
- Only pass on the appliance to other persons together with these operating instructions.
- Comply with the safety and warning information in these operating instructions.

1.1 Symbols on the title page

Symbol	Meaning
	It is essential to read through these operating instructions carefully before start-up. This is essential for safe working and trouble-free handling.
	Operating instructions
	To avoid electric shock, do not damage or cut the power cable!

1.2 Legends and signal words

⚠ DANGER! Denotes an imminently dangerous situation which will result in fatal or serious injury if not avoided.

⚠ WARNING! Denotes a potentially dangerous situation which can result in fatal or serious injury if not avoided.

⚠ CAUTION! Denotes a potentially dangerous situation which can result in minor or moderate injury if not avoided.

IMPORTANT! Denotes a situation which can result in material damage if not avoided.

i NOTE Special instructions for ease of understanding and handling.

2 PRODUCT DESCRIPTION

2.1 Product overview (01)

No.	Component
1	Mains connection cable
2	Pump outlet/pressure line connection

No.	Component
3	Cable lugs
4	Cable 20 mm / 6 mm
5	Pump base
6	Suction holes
7	Pump housing
8	Check valve

2.2 Function

The pump draws the pumped medium directly through the suction holes and feeds it to the pump outlet.

2.3 Intended use

The pump is intended for private use in house and garden. It may only be operated within the framework of the operating limits indicated in the technical data.

The pump is suitable for:

- Water removal from streams and shafts

The pump is suitable only for conveying the following fluids:

- Clean water
- Rainwater

Any use not in accordance with this designated use shall be regarded as misuse.

2.4 Possible misuse

The pump must not be operated continuously. It is not suitable for conveying:

- Drinking water
- Salt water
- Foodstuffs
- aggressive media, chemicals
- corrosive, flammable, explosive or fuming fluids
- fluids that are hotter than 35 °C
- water containing sand and abrasive fluids.

3 SAFETY INSTRUCTIONS

⚠ DANGER! Danger from contact with live parts! A defect in the pump or the extension cable can result in serious injury!

- Disconnect the connector plug from the mains immediately.
- Connect the device via an earth leakage circuit breaker with a rated leakage current of < 30 mA.

⚠ WARNING! Risk of injury. Defective and disabled safety and protective devices can result in serious injury.

- Have any defective safety and protective devices repaired.
- Never disable safety and protective devices.

⚠ CAUTION! Risk of burns from hot water!

After extended use against the closed pressure side (> 10 min.), the water in the pump can become very hot and may escape uncontrolled!

- Disconnect the pump from the mains supply and allow the pump and water to cool down.
- Check the water level on the suction side.
- Check the leak-tightness of the lines.
- Check the installation of the suction and pressure lines.
- Put the pump into operation again only after all the faults have been remedied!

3.1 General safety warnings

- Appliances can be used by persons with reduced physical, sensory or mental capabilities or lack of experience and knowledge if they have been given supervision or instruction concerning use of the appliance in a safe way and if they understand the hazards involved. Children shall not play with the appliance.
- People with very strong and complex restrictions may have needs that exceed the instructions described here.
- Pumps without indication that they are protected against the effect of freezing shall not be left outside during freezing weather conditions.
- Never lift, transport or affix the pump by the mains cable. Do not pull the mains cable in order to pull the mains plug out of the socket.
- Unauthorised modifications or conversions to the pump are prohibited. Repairs may only be carried out by our customer service.
- Disconnect the mains plug before working on the device. Protect the mains plug against moisture.
- Only use the pump and extension cable if they are in flawless technical condition. Damaged appliances must not be operated.
- Maintain a safe distance to persons or animals or switch off the pump if animals approach.

3.2 Electrical safety

- The pump may not be operated while people are in the pool or pond.
- The mains voltage at your location must comply with the information regarding mains voltage in the Technical Data. Do not use any other supply voltage.
- The pump may only be operated on an electrical installation in accordance with DIN/VDE 0100, parts 737, 738 and 702. For fuse protection, a circuit breaker of 10 A and an earth leakage circuit breaker with a rated leakage current of 10/30 mA must be installed.
- Only use extension leads approved for outdoor use with a minimum cross-section of 1.5 mm². Always fully unwind cable drums.
- Damaged or fragile extension cables may not be used.
 - Check the condition of your extension lead prior to every use.
- If the connection cable must be extended, only a cable type H07RN-F and a moulded sleeve must be used. This work must only be carried out by an electrician.
- If the supply cord is damaged, it must be replaced by the manufacturer, its service agent or similarly qualified persons in order to avoid a hazard.

4 INSTALLATION

4.1 Mounting the pressure line (03)

i NOTE The pump has a check valve on the pump outlet. This prevents the pressure line being emptied each time the pump stops.

1. Mount the pressure line (03/1) on the pressure line connection (03/2).
2. Attach the connection cable (03/3) to the pressure line with cable ties (03/4).
3. Prior to immersion of the pump in the well and shafts, attach the enclosed cable to the cable lugs (03/5).

5 START-UP

5.1 Safety

IMPORTANT! Risk of flooding! In the event of faults in the pump, water can escape and cause consequential damage due to flooding.

- Take appropriate measures to avoid consequential damage caused by flooding in the event of faults in the pump.
- Operate the pump suspended from a cable.
- Operate the pump only when it is fully immersed.
- Always observe sufficient distance to the base of the shaft (min. 1 m).
- Never allow the pump to run against a closed pressure line.
- When using in shafts, make sure the size is adequate.
- Always cover the shaft with a secure foot-plate.

5.2 Dismantling the pump base (04)

In order to operate the pump in a narrow shaft of min. 100 mm diameter, the pump base base must be removed.

1. Unscrew (04/a) both fastening screws (04/1) of the pump base (04/2).
2. Remove (04/b) pump base (04/2) from the pump (04/3).

6 OPERATION

6.1 Lowering the pump

When lowering and pulling up the pump in a shaft, make sure that the mains supply cable is not subject to tensile stress and that no objects fall into the shaft. These can jam between the pump housing and shaft wall so that the pump cannot be pulled up again.

6.2 Switching the pump on

IMPORTANT! Danger of damage to the pump! The pump must not draw in any solid material. Sand and other abrasive materials in the pumped medium will destroy the pump.

- Ensure that no solids can enter the pumped medium.
1. Completely unwind the mains cable.
 2. Ensure that electrical plug connections are located in the area safe from flooding.
 3. Insert the mains plug into the power socket.

6.3 Switching the pump off

1. Remove the mains plug from the plug socket.

7 MAINTENANCE AND CARE

7.1 Cleaning the pump

NOTE After conveying swimming pool water containing chlorine or fluids that leave residues, the pump must be flushed out with clear water.

1. Clean the suction slots on the suction foot with clear water, if necessary.

7.2 Checking the cable

1. Pull the pump out of the shaft from time to time.
2. Check the cable. If the cable is damaged, replace it with an original spare part.

3. Check that the cable lugs on the pump are still durable.

If the cable is damaged, carefully try to pull the pump out of the shaft via the pressure line. Never pull on the mains supply cable.

8 HELP IN CASE OF MALFUNCTION

⚠ DANGER! Danger of electric shock!

There is a risk of electric shock when working on the pump.

- Disconnect the mains plug before starting any fault remedying work.
- Faults in the electrical system must be rectified by a qualified electrician.

NOTE In the event of faults that you cannot rectify, please contact our Customer Service department.

Malfunction	Possible cause	Remedy
Motor does not run.	Impeller blocked	Remove dirt from the suction area.
	Thermal protection switch has switched off.	Wait until the thermal protection switch on the pump switches on again. Take note of the maximum temperature of the conveying medium. Have the pump inspected.
	No mains power.	Check fuses, have the power supply checked by a qualified electrician.
Pump running but does not feed.	Blockage on the suction side.	Remove dirt from the suction area.
	Pressure line closed off.	Open the pressure line.
	Pressure hose kinked.	Extend the pressure hose.
Delivery rate too low.	Hose diameter too small.	Use a hose with a bigger diameter.
	Blockage on the suction side.	Remove dirt from the suction area.
	Feed head too high.	Observe max. feed head, see technical data!

9 STORAGE

NOTE If there is the danger of frost, the system must be completely drained and the pump must be stored in a frost-proof place.

10 DISPOSAL

 Electrical and electronic appliances do not belong in household waste, but should be collected and disposed of separately.

Packaging, equipment and accessories are made from recyclable materials, and must be disposed of accordingly.

11 AFTER-SALES/SERVICE

In the event of questions of warranty, repair or spare parts, please contact your nearest AL-KO Service Centre. These can be found on the Internet at:

www.alko-garden.com/service-contacts

Further information on spare parts can be found at:
www.alko-garden.com/spareparts

meets the requirements of the harmonised EU Directives, EU safety standards and the product-specific standards. The Declaration of Conformity forms part of the operating instructions and is included with the machine.

12 INFORMATION ON THE DECLARATION OF CONFORMITY

We hereby declare, as the exclusively responsible party, that this product in its marketed form

13 WARRANTY

We will remedy any material or manufacturing defects discovered in the device during the statutory period of limitation for claims for defects by repair or replacement at our discretion. The period of limitation is determined in each case by the law of the country in which the device was purchased.

Our warranty promise applies only if:

- These operating instructions are observed
- The device is handled correctly
- Original spare parts have been used

The warranty becomes void in the case of:

- Unauthorised repair attempts
- Unauthorised technical modifications
- Use for other than the intended purpose

The warranty does not include:

- Paint damage attributable to normal wear
- Wear parts that are marked with a box xxxxxx (x) on the spare parts card

The warranty period commences with the purchase by the first end user. The date on the proof of purchase is decisive. In the event of a warranty claim, please contact your dealer or the nearest authorised customer service centre with this declaration and the original proof of purchase. This declaration does not affect the purchaser's statutory claims for defects against the vendor.

TRADUCTION DE LA NOTICE D'UTILISATION ORIGINALE

Table des matières

1	À propos de cette notice	16
1.1	Symboles sur la page de titre	16
1.2	Explications des symboles et des termes d'avertissement.....	16
2	Description du produit	17
2.1	Aperçu produit (01).....	17
2.2	Fonction.....	17
2.3	Utilisation conforme	17
2.4	Éventuelles utilisations erronées	17
3	Consignes de sécurité.....	17
3.1	Consignes générales de sécurité	17
3.2	Sécurité électrique.....	18
4	Montage	18
4.1	Installer la conduite de refoulement (03)	18
5	Mise en service	18
5.1	Sécurité.....	18
5.2	Démonter le pied de pompe (04).....	18
6	Utilisation.....	18
6.1	Descendre la pompe.....	18
6.2	Mettre la pompe en service	19
6.3	Mettre la pompe hors service.	19
7	Maintenance et entretien.....	19
7.1	Nettoyer la pompe	19
7.2	Vérifier le câble	19
8	Aide en cas de pannes.....	19
9	Stockage	20
10	Élimination.....	20
11	Service clients/après-vente	20
12	Informations relatives à la déclaration de conformité	20
13	Garantie	20



1 À PROPOS DE CETTE NOTICE

- La notice d'utilisation originale est la version en langue allemande. Toutes les autres ver-

sions linguistiques sont des traductions de la notice d'utilisation originale.

- Conservez toujours cette notice de manière à pouvoir la consulter facilement si vous avez besoin d'informations sur l'appareil.
- Si vous cédez l'appareil à un tiers, remettez-lui impérativement cette notice.
- Lisez et respectez les consignes de sécurité et les avertissements de la présente notice.

1.1 Symboles sur la page de titre

Symbole	Signification
	Lire impérativement la présente notice avec attention avant la mise en service. Ceci constitue une condition préalable à un travail sûr et une bonne maniabilité.
	Notice d'utilisation
	Ne pas endommager ni sectionner le cordon secteur, afin d'éviter un choc électrique !

1.2 Explications des symboles et des termes d'avertissement

⚠ DANGER ! Indique une situation de danger immédiat qui, si elle n'est pas évitée, entraîne la mort ou une blessure grave.

⚠ AVERTISSEMENT ! Indique une situation de danger potentiel qui, si elle n'est pas évitée, pourrait entraîner la mort ou une blessure grave.

⚠ ATTENTION ! Indique une situation de danger potentiel qui, si elle n'est pas évitée, pourrait entraîner des blessures légères ou de gravité moyenne.

⚠ ATTENTION ! Indique une situation qui, si elle n'est pas évitée, pourrait entraîner des dommages matériels.

ℹ REMARQUE Instructions spéciales pour une meilleure compréhension et une manipulation correcte.

2 DESCRIPTION DU PRODUIT

2.1 Aperçu produit (01)

N°	Pièce
1	Câble d'alimentation électrique
2	Sortie de la pompe/raccordement de la conduite de refoulement
3	Brides pour câble
4	Câble 20 mm / 6 mm
5	Pied de la pompe
6	Orifices d'aspiration
7	Corps de pompe
8	Clapet anti-retour

2.2 Fonction

La pompe aspire directement le liquide transporté via les orifices d'aspiration et l'achemine jusqu'à la sortie de pompe.

2.3 Utilisation conforme

La pompe est conçue pour un usage intérieur et extérieur domestique. Elle peut uniquement être utilisée dans le respect des limites d'utilisation conformes aux caractéristiques techniques.

La pompe convient pour :

- le soutirage d'eau dans un puits ou une fosse

La pompe est uniquement conçue pour transporter les liquides suivants :

- eau claire
- eau de pluie

Toute autre utilisation ou toute utilisation allant au-delà des conditions d'exploitation n'est pas conforme.

2.4 Éventuelles utilisations erronées

La pompe ne peut pas être utilisée de manière continue. Elle n'est pas adaptée pour pomper :

- de l'eau potable
- de l'eau salée
- des denrées alimentaires
- des agents agressifs ou des produits chimiques
- des liquides corrosifs, combustibles, explosifs ou gazeux
- de liquides de plus de 35 °C
- d'eau sableuse ou de liquides abrasifs.

3 CONSIGNES DE SÉCURITÉ

⚠ DANGER ! Danger en cas de contact avec des pièces sous tension ! Un défaut sur la pompe ou sur le câble de rallonge peut entraîner de graves blessures !

- Débranchez la fiche immédiatement du secteur.
- Branchez l'appareil via un disjoncteur de protection FI avec un courant de fuite nominal < 30 mA.

⚠ AVERTISSEMENT ! Risque de blessures. Des dispositifs de sécurité et de protection défectueux et hors service risquent d'entraîner des blessures graves.

- Faites réparer des dispositifs de sécurité et de protection défectueux.
- Ne mettez jamais les dispositifs de sécurité et de protection hors service.

⚠ ATTENTION ! Risque de blessures dues à l'eau chaude ! En cas de fonctionnement prolongé vers le côté refoulement fermé (> 10 min), l'eau peut fortement chauffer et sortir de manière incontrôlée !

- Débrancher la pompe du secteur et laisser la pompe et l'eau refroidir.
- Vérifier le niveau d'eau côté aspiration.
- Vérifier l'étanchéité des conduites.
- Vérifier l'installation de la conduite de pression et d'aspiration.
- Ne remettre la pompe en service qu'une fois tous les défauts supprimés !

3.1 Consignes générales de sécurité

- Cet appareil peut être utilisé par des personnes ayant des capacités physiques, sensorielles ou mentales réduites ou un manque d'expérience et de connaissances si elles sont supervisées ou instruites sur l'utilisation sûre de l'appareil et comprennent les dangers qui en résultent. Les enfants ne sont pas autorisés à jouer avec l'appareil.
- Les personnes soumises à des limitations physiques très fortes et complexes peuvent avoir des besoins dépassant le cadre des instructions décrites ici.
- Les pompes qui ne sont pas marquées comme étant résistantes au gel ne doivent pas être laissées à l'extérieur en cas de gel.
- Ne jamais lever, transporter ou fixer la pompe par le câble d'alimentation. Ne pas

utiliser le câble d'alimentation pour débrancher la fiche de la prise de courant.

- Les modifications ou transformations du propre chef du client sont interdites sur la pompe. Les réparations ne doivent être effectuées que par notre service après-vente.
- Lors des travaux sur l'appareil, débrancher la fiche électrique. Protéger la fiche électrique de l'humidité.
- Utilisez la pompe et la rallonge de câble uniquement s'ils sont en parfait état de fonctionnement. Les appareils endommagés ne doivent pas être mis en service.
- Respectez une distance de sécurité avec les animaux, et éteignez la pompe lorsque des animaux s'approchent.

3.2 Sécurité électrique

- Si des personnes se trouvent dans les piscines ou les plans d'eau, ne pas utiliser la pompe.
- La tension secteur domestique doit être conforme aux données de la tension secteur indiquées dans les caractéristiques techniques, ne pas utiliser d'autres sources d'alimentation.
- La pompe ne doit être utilisée que sur un équipement électrique conforme à la norme DIN/VDE 0100, Parties 737, 738 et 702. Pour assurer la protection électrique, il faut installer un disjoncteur de protection de câble de 10 A et un disjoncteur différentiel dont le courant de fuite nominal est de 10/30 mA.
- N'utiliser que les rallonges de câble prévues pour un usage en extérieur avec une section minimale de 1,5 mm². Toujours dérouler entièrement les tambours de câble.
- Il est interdit d'utiliser des rallonges de câble endommagées ou friables.
 - Avant chaque mise en service, contrôler l'état de la rallonge de câble.
- S'il faut rallonger le câble de raccordement, utiliser uniquement un câble de type H07RN-F et un embout scellé. Ce travail ne doit être effectué que par un électricien.
- Si le câble d'alimentation est endommagé, il doit être remplacé par le fabricant, son service après-vente ou une personne de qualification similaire afin d'éviter tout danger.

4 MONTAGE

4.1 Installer la conduite de refoulement (03)

REMARQUE La pompe est équipée d'un clapet anti-retour au niveau de la sortie. Celui-ci évite que la conduite de refoulement se vide à chaque arrêt de la pompe.

1. Monter la conduite de refoulement (03/1) sur le raccordement de conduite de refoulement (03/2).
2. Fixer le câble de raccordement (03/3) avec des serre-câbles à la conduite de refoulement (03/4).
3. Avant de plonger la pompe dans un puits ou une fosse, fixer le câble fourni aux brides de câble (03/5).

5 MISE EN SERVICE

5.1 Sécurité

ATTENTION ! Danger d'inondation. En cas de pannes sur la pompe, l'eau peut s'échapper et provoquer des dommages par inondation.

- Par des mesures adaptées, éviter que les défauts sur la pompe n'entraînent de dégâts en cas d'inondation.
- Suspendre la pompe à un câble pendant son utilisation.
- Utiliser cette pompe uniquement lorsque la pompe est entièrement immergée.
- Veiller à maintenir une distance suffisante avec le fond de la fosse (au moins 1 m).
- Ne jamais laisser la pompe fonctionner vers le côté refoulement fermé.
- Veiller à ce que les fosses présentent des dimensions suffisantes.
- Toujours couvrir les fosses de sorte que l'on puisse marcher dessus en toute sécurité.

5.2 Démontez le pied de pompe (04)

Pour utiliser la pompe dans une fosse étroite de moins de 100 mm de diamètre, il faut retirer le pied de pompe.

1. Dévisser les deux vis de fixation (04/1) du pied de pompe (04/2). (04/a)
2. Retirer le pied de pompe (04/2) de la pompe (04/3). (04/b)

6 UTILISATION

6.1 Descendre la pompe

Quand vous descendez et remontez la pompe dans une fosse, veillez à ce que l'alimentation

électrique ne soit pas soumise à un effort de traction et qu'aucun objet ne tombe dans la fosse. Les objets risquent de se retrouver coincés entre le corps de pompe et la paroi de la fosse, ce qui empêcherait de remonter la pompe.

6.2 Mettre la pompe en service

ATTENTION ! Risque d'endommager l'appareil. La pompe ne peut pas aspirer de corps solides. Le sable et les matières abrasives contenues dans le liquide de refoulement détruisent la pompe.

- Veiller à ce qu'aucun corps solide ne puisse pénétrer dans le liquide pompé.

1. Dérouler entièrement le câble d'alimentation électrique.
2. S'assurer que les connecteurs électriques sont installés dans une zone protégée contre les inondations.
3. Brancher la fiche secteur dans la prise murale.

6.3 Mettre la pompe hors service.

1. Débrancher la prise secteur de la prise de courant.

7 MAINTENANCE ET ENTRETIEN

7.1 Nettoyer la pompe

f REMARQUE La pompe doit être nettoyée à l'eau claire après avoir transporté de l'eau de piscine chlorée ou des liquides qui laissent des résidus dans l'appareil.

1. Le cas échéant, nettoyer les fentes d'aspiration du pied d'aspiration avec de l'eau claire.

7.2 Vérifier le câble

1. Régulièrement, retirer la pompe de la fosse.
2. Vérifier le câble. Si le câble est endommagé, le remplacer par un câble de rechange d'origine.
3. Vérifier que les brides de câble sur la pompe sont solides.

Si le câble est endommagé, vous pouvez tenter d'extraire la pompe de la fosse en tirant doucement sur la conduite de refoulement. Ne jamais tirer sur le câble d'alimentation électrique.

8 AIDE EN CAS DE PANNES

⚠ DANGER ! Risque d'électrocution ! Lors des travaux sur la pompe, il y a risque de recevoir un choc électrique.

- Débranchez la prise secteur avant d'éliminer les défauts.
- Les défauts de l'installation électrique doivent être éliminés par un électricien qualifié.

f REMARQUE Si les dysfonctionnements ne peuvent être corrigés, veuillez vous adresser à notre service clientèle compétent.

Panne	Causes possibles	Remède
Le moteur ne fonctionne pas.	La roue de roulement est bloquée	Éliminez les résidus de la zone d'aspiration.
	L'interrupteur thermique a mis la pompe hors service.	Veillez attendre que l'interrupteur thermique remette la pompe en service. Tenez compte de la température maximale du liquide de refoulement. Faire contrôler la pompe.
	Pas de tension secteur disponible.	Contrôler les fusibles et faites contrôler l'alimentation électrique par un électricien qualifié.
La pompe est en service, mais n'achemine pas.	Engorgement sur le côté d'aspiration.	Éliminez les résidus de la zone d'aspiration.
	Conduite de pression fermée.	Ouvrir la conduite de pression.
	La conduite de pression est pliée.	Tendre la conduite de pression.

Panne	Causes possibles	Remède
Le volume d'acheminement est insuffisant.	Le diamètre de la conduite est trop petit.	Veillez utiliser une conduite de pression plus grande.
	Engorgement sur le côté d'aspiration.	Éliminez les résidus de la zone d'aspiration.
	La hauteur de refoulement est trop grande.	Veillez prendre en compte la hauteur maximale de refoulement, voir à cet effet les caractéristiques techniques !

9 STOCKAGE

REMARQUE En cas de risque de gel, le système doit être entièrement purgé et la pompe rangée dans un lieu à l'abri du gel.

10 ÉLIMINATION



Les appareils électriques et électroniques ne doivent pas être jetés aux ordures ménagères, mais être triés avant leur mise au rebut.

L'emballage, l'appareil et les accessoires sont fabriqués en matériaux recyclables et doivent être éliminés de manière adéquate.

11 SERVICE CLIENTS/APRÈS-VENTE

En cas de questions portant sur la garantie, les réparations ou les pièces de rechange, contacter

13 GARANTIE

Pendant la période légale de garantie contre les vices de fabrication, nous éliminons par réparation ou remplacement, selon notre choix, tout défaut de matériau ou de fabrication survenu sur l'appareil. La durée de prescription dépend de la législation respective en vigueur dans le pays où a été acheté l'appareil.

Notre garantie s'applique seulement en cas :

- de respect du présent manuel d'utilisation,
- d'utilisation correcte,
- d'utilisation de pièces de rechange d'origine.

Sont exclues de la garantie :

- les détériorations de la peinture dues à une usure normale,
- les pièces d'usure qui figurent en encadré sur la carte des pièces de rechange xxxxxx (x).

La période de garantie commence à courir au moment de l'achat par le premier utilisateur final. La date d'achat figurant sur la preuve d'achat fait foi. Veuillez vous adresser à votre revendeur ou bien au point de service après-vente agréé le plus proche, en présentant cette déclaration et la preuve d'achat. Les droits légaux de l'acheteur vis-à-vis du vendeur en cas de défaut ne sont pas affectés par cette déclaration.

le service de maintenance AL-KO le plus proche de chez vous. Vous le trouverez à l'adresse suivante sur Internet :

www.alko-garden.com/service-contacts

Vous trouverez de plus amples informations sur les pièces de rechange à l'adresse :

www.alko-garden.com/spareparts

12 INFORMATIONS RELATIVES À LA DÉCLARATION DE CONFORMITÉ

Nous déclarons par la présente sous notre seule responsabilité que ce produit, sous la forme mise sur le marché, répond aux dispositions des directives UE harmonisées, des normes de sécurité UE et des normes spécifiques aux produits. La déclaration de conformité fait partie de la notice d'utilisation et est jointe à la machine.

La garantie ne s'applique pas en cas :

- de tentatives de réparation par l'utilisateur,
- de modifications techniques par l'utilisateur,
- d'utilisation non conforme.

TRADUZIONE DEL MANUALE PER L'USO ORIGINALE**Sommario**



1 Istruzioni per l'uso	21
1.1 Simboli sulla copertina	21
1.2 Descrizione dei simboli e parole segnaletiche	21
2 Descrizione del prodotto	22
2.1 Panoramica prodotto (01)	22
2.2 Funzione	22
2.3 Utilizzo conforme alla destinazione ...	22
2.4 Possibile uso errato	22
3 Indicazioni di sicurezza	22
3.1 Avvertenze generali di sicurezza	22
3.2 Sicurezza elettrica	23
4 Montaggio	23
4.1 Montaggio del tubo di mandata (03) ..	23
5 Messa in funzione	23
5.1 Sicurezza	23
5.2 Smontare il piede della pompa (04) ..	23
6 Utilizzo	23
6.1 Abbassare la pompa	23
6.2 Accensione della pompa	24
6.3 Spegnimento della pompa	24
7 Manutenzione e cura	24
7.1 Pulizia della pompa	24
7.2 Verificare la corda	24
8 Supporto in caso di anomalie	24
9 Conservazione	25
10 Smaltimento	25
11 Servizio clienti/Assistenza	25
12 Informazioni sulla dichiarazione di conformità	25
13 Garanzia	25

1 ISTRUZIONI PER L'USO

- Le istruzioni per l'uso originali sono quelle in tedesco. Tutte le altre varianti linguistiche sono traduzioni delle istruzioni per l'uso originali.

- Conservare le presenti istruzioni per l'uso per avere sempre a portata di mano, in caso di necessità, tutte le informazioni sull'apparecchio.
- Consegnare l'apparecchio ad altre persone solo insieme alle presenti istruzioni per l'uso.
- Attenersi alle indicazioni di sicurezza e alle avvertenze contenute nelle presenti istruzioni per l'uso.

1.1 Simboli sulla copertina

Simbolo	Significato
	Prima della messa in funzione, leggere attentamente queste istruzioni per l'uso. È il presupposto per lavorare in modo sicuro e per una gestione regolare.
	Istruzioni per l'uso
	Non danneggiare o tagliare il cavo di alimentazione per evitare scosse elettriche!

1.2 Descrizione dei simboli e parole segnaletiche

 **PERICOLO!** Mostra una situazione pericolosa imminente che, se non viene evitata, ha come conseguenza la morte o una lesione grave.

 **ATTENZIONE!** Mostra una situazione potenzialmente pericolosa che, se non viene evitata, potrebbe avere come conseguenza la morte o una lesione grave.

 **CAUTELA!** Mostra una situazione potenzialmente pericolosa che, se non viene evitata, potrebbe avere come conseguenza una lesione leggera o di media gravità.

ATTENZIONE! Mostra una situazione che, se non viene evitata, potrebbe avere come conseguenza dei danni materiali.

 **AVVISO** Indicazioni speciali volte a migliorare la comprensione e l'uso.

2 DESCRIZIONE DEL PRODOTTO

2.1 Panoramica prodotto (01)

N.	Componente
1	Cavo di collegamento alla rete
2	Uscita pompa/attacco tubo di mandata
3	Capicorda
4	Corda 20 mm / 6 mm
5	Zoccolo pompa
6	Fori di aspirazione
7	Corpo pompa
8	Valvola antiritorno

2.2 Funzione

La pompa aspira il liquido direttamente attraverso i fori di aspirazione e lo convoglia sull'uscita.

2.3 Utilizzo conforme alla destinazione

La pompa è destinata all'uso privato in casa e in giardino. Deve essere utilizzata esclusivamente nell'ambito dei limiti imposti in conformità ai dati tecnici.

La pompa è adatta a:

- prelievo d'acqua da fontane e pozzetti

La pompa è indicata esclusivamente per convogliare i seguenti liquidi:

- acqua pulita
- acqua piovana

Un utilizzo diverso o ulteriore non viene considerato conforme alla destinazione d'uso.

2.4 Possibile uso errato

La pompa non deve essere utilizzata in esercizio permanente. Non è adatta a convogliare:

- acqua potabile
- acqua salata
- generi alimentari
- liquidi aggressivi, prodotti chimici
- liquidi corrosivi, infiammabili, esplosivi o effervescenti
- liquidi a temperature superiori a 35 °C
- acqua sabbiosa e liquidi abrasivi.

3 INDICAZIONI DI SICUREZZA

⚠ PERICOLO! Pericolo in caso di contatto con parti in tensione! Un difetto della pompa o del cavo di prolunga può causare gravi infortuni.

- Scollegare immediatamente la spina dalla rete elettrica.
- Collegare l'apparecchio con un interruttore salvavita dotato di corrente di guasto nominale < 30 mA.

⚠ ATTENZIONE! Pericolo di lesioni. Dispositivi di sicurezza e di protezione difettosi o disattivati possono avere come conseguenza lesioni gravi.

- Far riparare i dispositivi di sicurezza e di protezione difettosi.
- Non disattivare mai i dispositivi di sicurezza e di protezione.

⚠ CAUTELA! Pericolo di lesioni dovuto ad acqua calda! In caso di utilizzo prolungato contro il lato in pressione chiuso (> 10 min.) l'acqua nella pompa può riscaldarsi fortemente e fuoriuscire in modo incontrollato!

- Staccare la pompa dalla rete e lasciar raffreddare la pompa e l'acqua.
- Controllare il livello dell'acqua sul lato di aspirazione.
- Verificare la tenuta dei tubi.
- Verificare l'installazione del tubo di aspirazione e del tubo di mandata.
- Rimettere la pompa in funzione solo dopo aver eliminato tutti i difetti!

3.1 Avvertenze generali di sicurezza

- Questo dispositivo può essere utilizzato da persone con ridotte capacità fisiche, sensoriali o mentali o con mancanza di esperienza e conoscenza se sono supervisionate o istruite sull'uso sicuro del dispositivo e comprendono i pericoli che ne derivano. I bambini non possono giocare con l'apparecchio.
- Le persone con limitazioni molto forti e complesse possono avere altre esigenze oltre alle istruzioni qui descritte.
- Le pompe che non sono contrassegnate come resistenti al gelo non devono essere lasciate all'aperto quando fa gelo.
- Mai sollevare, trasportare o fissare la pompa per il cavo di rete. Non usare mai il cavo di rete per sfilare il connettore dalla presa.

- Si fa divieto di variazioni o modifiche arbitrarie della pompa. Le riparazioni devono essere eseguite solo dal nostro servizio di assistenza al cliente.
- Per qualsiasi lavoro sull'apparecchio staccare la spina di rete. Proteggere la spina di rete dall'umidità.
- Utilizzare la pompa e il cavo di prolunga solo se in stato tecnico ineccepibile. Non utilizzare apparecchi danneggiati.
- Mantenere una distanza di sicurezza dagli animali o spegnere la pompa quando si avvicinano animali.

3.2 Sicurezza elettrica

- Se all'interno della piscina o nel laghetto sono presenti delle persone è proibito mettere in funzione la pompa.
- La tensione della rete domestica deve coincidere con i dati della tensione di rete indicati nei Dati tecnici; non utilizzare una tensione di alimentazione diversa.
- La pompa può essere utilizzata solo su un dispositivo conforme a DIN/VDE 0100, parte 737, 738 e 702. Per sicurezza devono essere installati un interruttore automatico di linea da 10 A e un interruttore differenziale con una corrente di guasto nominale di 10/30 mA.
- Utilizzare solo cavi di prolunga previsti per l'uso all'aperto - sezione minima 1,5 mm². Srotolare sempre completamente il tamburo avvolgicavo.
- Non devono essere utilizzati cavi di prolunga danneggiati o fragili.
 - Prima di mettere in funzione l'apparecchio controllare lo stato del proprio cavo di prolunga.
- Se il cavo di alimentazione deve essere esteso, è possibile utilizzare soltanto un cavo di tipo H07RN-F e un manicotto in ghisa. Questo lavoro deve essere eseguito da un elettricista qualificato.
- Per evitare pericoli, un eventuale cavo di rete danneggiato deve essere sostituito a cura del produttore, del suo servizio clienti o di una persona con qualifiche assimilabili.

4 MONTAGGIO

4.1 Montaggio del tubo di mandata (03)

AVVISO La pompa dispone di una valvola antiritorno sull'uscita. Questo impedisce che la tubazione di mandata si svuoti ogni volta che la pompa si ferma.

1. Montare il tubo di mandata (03/1) sull'attacco tubo di mandata (03/2).
2. Fissare il cavo di collegamento (03/3) con delle fascette alla tubazione (03/4) di mandata.
3. Sui capicorda (03/5) fissare la corda acclusa prima di immergere la pompa in pozzi e pozzetti.

5 MESSA IN FUNZIONE

5.1 Sicurezza

ATTENZIONE! Pericolo di allagamento! In caso di malfunzionamenti sulla pompa, l'acqua può sfuggire e causare danni da allagamenti.

- Tramite provvedimenti adeguati, impedire che, in caso di anomalie sulla pompa, possano verificarsi danni conseguenti dovuti ad allagamenti.
- Operare la pompa su una corda appesa.
- Utilizzare la pompa solo se è completamente immersa.
- Prestare attenzione a una distanza sufficiente alla base del pozzetto (min. 1 m).
- Non far funzionare la pompa contro un tubo di mandata chiuso.
- Nel caso di pozzetti, accertarsi sempre che il dimensionamento sia sufficiente.
- Coprire sempre i pozzetti in modo che siano pedonabili.

5.2 Smontare il piede della pompa (04)

Per azionare la pompa in un pozzetto stretto di diametro di almeno 100 mm, è necessario rimuovere il piede della pompa.

1. Svitare entrambe le viti di fissaggio (04/1) del piede della pompa (04/2) (04/a).
2. Estrarre il piede della pompa (04/2) dalla pompa (04/3) (04/b).

6 UTILIZZO

6.1 Abbassare la pompa

Quando si abbassa o si alza la pompa in un pozzetto, accertarsi che il cavo di alimentazione non sia sollecitato sulla trazione e che nessun oggetto cada nel pozzetto. Questi oggetti possono rimanere

incastrati tra l'alloggiamento della pompa e la parete del pozzetto impedendo alla pompa di sollevarsi.

6.2 Accensione della pompa

ATTENZIONE! Rischio di danni alle apparecchiature! La pompa non deve aspirare corpi solidi. Sabbia o altri materiali abrasivi nel fluido possono rovinare la pompa.

- Accertarsi che nessun corpo solidi si avvicini al liquido.
1. Avvolgere completamente il cavo di alimentazione.
 2. Assicurarsi che i collegamenti elettrici a spina vengano collocati in una zona sicura da allagamento.
 3. Inserire la spina nella presa.

6.3 Spegnimento della pompa

1. Sfilare il connettore dalla presa.

7 MANUTENZIONE E CURA

7.1 Pulizia della pompa

f AVVISO Dopo aver pompato acqua clorosa di piscina o liquidi che lasciano residui la pompa deve essere risciacquata con acqua pulita.

1. In caso di necessità, pulire le fessure di aspirazione del piede aspirante con acqua pulita.

7.2 Verificare la corda

1. Ogni tanto estrarre la pompa dal pozzetto.
2. Verificare la corda. Se la corda è danneggiata, sostituirla con un ricambio originale.
3. Controllare se i capicorda della pompa sono ancora resilienti.

Se il cavo è danneggiato, è possibile tentare di estrarre con attenzione la pompa sul tubo di mandata dal pozzetto. Non tirare in nessun caso il cavo di alimentazione.

8 SUPPORTO IN CASO DI ANOMALIE

⚠ PERICOLO! Pericolo di folgorazione!

Quando si lavora sulla pompa, esiste un rischio di scossa elettrica.

- Prima di tutti i lavori per l'eliminazione di anomalie sfilare il connettore.
- Incaricare un elettricista qualificato di eliminare i vizi dell'impianto elettrico.

f AVVISO In caso di anomalie non eliminabili si prega di rivolgersi al nostro servizio clienti competente.

Anomalia	Possibile causa	Rimedio
Il motore non parte.	Girante bloccata	Rimuovere la sporcizia nell'area di aspirazione.
	Il termointerruttore è scattato.	Attendere fino a che l'interruttore termico riattiva la pompa. Attenzione alla temperatura massima del liquido pompato. Far controllare la pompa.
	Non è presente tensione di rete.	Controllare i fusibili, far controllare l'alimentazione elettrica da un elettricista qualificato.
La pompa gira, ma non pompa.	Ostruzione sul lato aspirazione.	Rimuovere la sporcizia nell'area di aspirazione.
	Tubo di mandata chiuso.	Aprire il tubo di mandata.
	Tubo di mandata piegato.	Distendere il tubo di mandata.
Quantità pompata troppo esigua	Diametro tubo troppo piccolo.	Utilizzare un tubo di mandata più grande.
	Ostruzione sul lato aspirazione.	Rimuovere la sporcizia nell'area di aspirazione.
	Altezza di mandata eccessiva.	Attenzione all'altezza di mandata max., ved. dati tecnici!

9 CONSERVAZIONE

i AVVISO In caso di danni da gelo, il sistema deve essere completamente scaricato e la pompa deve conservata in un luogo al riparo dal gelo.

10 SMALTIMENTO



Le apparecchiature elettriche ed elettroniche non appartengono ai rifiuti domestici, ma devono essere portati presso una raccolta o smaltimento dei rifiuti separati!

L'imballo, l'apparecchio e gli accessori sono stati prodotti con materiali riciclabili, pertanto devono essere smaltiti di conseguenza.

11 SERVIZIO CLIENTI/ASSISTENZA

Per eventuali domande su garanzia, riparazione o pezzi di ricambio si prega di rivolgersi al centro

13 GARANZIA

Elimineremo - a nostra discrezione tramite riparazione o consegna sostitutiva - eventuali difetti di produzione o del materiale dell'apparecchio entro i termini di prescrizione previsti dalla legge per i diritti di ricorso per vizi della cosa. I termini di prescrizione dipendono dalla normativa in vigore nel paese in cui l'apparecchio è stato acquistato.

I termini della garanzia valgono solo nei casi seguenti:

- Osservare le presenti istruzioni per l'uso
- Trattamento corretto
- Utilizzare parti di ricambio originali

Sono esclusi dalla garanzia:

- danni della vernice da ricondurre alla normale usura
- Parti usurabili che sono contraddistinte sulla scheda ricambi con un riquadro

Il periodo di garanzia inizia con l'acquisto da parte del primo consumatore finale. Fondamentali sono la data e la ricevuta di acquisto. Rivolgersi al proprio rivenditore o al centro di assistenza autorizzato più vicino presentando la presente garanzia e la ricevuta di acquisto originale. La presente dichiarazione di garanzia non altera i diritti derivanti da vizi del prodotto spettanti per legge all'acquirente nei confronti del venditore.

di assistenza AL-KO più vicino. Per reperirlo, consultare il sito Internet all'indirizzo:

www.alko-garden.com/service-contacts

Ulteriori informazioni sui pezzi di ricambio sono disponibili su:

www.alko-garden.com/spareparts

12 INFORMAZIONI SULLA DICHIARAZIONE DI CONFORMITÀ

Con la presente, sotto la nostra esclusiva responsabilità, dichiariamo che questo prodotto nella forma distribuita sul mercato soddisfa i requisiti delle direttive UE armonizzate, gli standard di sicurezza UE e gli standard specifici di prodotto. La dichiarazione di conformità costituisce parte integrante delle istruzioni per l'uso e viene fornita insieme alla macchina.

La garanzia decade nei casi seguenti:

- Tentativi di riparazione in proprio
- Modifiche tecniche eseguite in proprio
- Uso non conforme alla destinazione

PREVOD ORIGINALNIH NAVODIL

Kazalo vsebine



1	K tem navodilom za uporabo	26
1.1	Simboli na naslovnici	26
1.2	Razlaga oznak in opozorilnih besed ..	26
2	Opis izdelka	26
2.1	Pregled izdelka (01)	26
2.2	Namen	27
2.3	Namenska uporaba	27
2.4	Možna napačna raba	27
3	Varnostni napotki	27
3.1	Splošno varnostni napotki	27
3.2	Električna varnost	28
4	Montaža	28
4.1	Montaža tlačnega voda (03)	28
5	Zagon	28
5.1	Varnost	28
5.2	Montaža podnožja črpalke (04)	28
6	Upravljanje	28
6.1	Spuščanje črpalke	28
6.2	Vklop črpalke	28
6.3	Izklop črpalke	28
7	Vzdrževanje in nega	28
7.1	Čiščenje črpalke	28
7.2	Preverjanje vrvi	28
8	Pomoč pri motnjah	29
9	Skladiščenje	29
10	Odstranjevanje	29
11	Servisna služba/servis	29
12	Informacije o izjavi o skladnosti	29
13	Garancija	30

1 K TEM NAVODILOM ZA UPORABO

- Nemška različica je izviren navodil za uporabo. Različice v vseh drugih jezikih so prevodi originalnih navodil za uporabo.
- Navodila za uporabo vedno hranite tako, da jih lahko uporabite, kadar boste potrebovali informacije o napravi.

- Napravo izročite drugim osebam samo skupaj s temi navodili za uporabo.
- Preberite in upoštevajte varnostne napotke in opozorila v teh navodilih za uporabo.

1.1 Simboli na naslovnici

Simbol	Pomen
	Pred zagonom obvezno pazno preberite ta navodila za uporabo. To je pogoj za varno delo in nemoteno delovanje.
	Navodila za uporabo
	Pazite, da ne poškodujete ali pretrgate električnega kabla, da ne pride do električnega udara!

1.2 Razlaga oznak in opozorilnih besed

⚠ NEVARNOST! Označuje neposredno nevarno situacijo, ki bo ob neupoštevanju opozorila povzročila smrt ali hude telesne poškodbe.

⚠ OPOZORILO! Označuje možno nevarno situacijo, ki lahko ob neupoštevanju opozorila povzroči smrt ali hude telesne poškodbe.

⚠ PREVIDNO! Označuje možno nevarno situacijo, ki lahko ob neupoštevanju opozorila povzroči manjše ali zmerne telesne poškodbe.

⚠ POZOR! Označuje situacijo, ki lahko ob neupoštevanju opozorila povzroči materialno škodo.

i NAPOTEK Posebni napotki za boljše razumevanje in ravnanje

2 OPIS IZDELKA

2.1 Pregled izdelka (01)

Št.	Sestavni del
1	Omrežni priključni kabel
2	Izhod črpalke/priključek tlačnega voda
3	Spone za vrvi
4	Vrvi 20 mm/6 mm

Št.	Sestavni del
5	Noga črpalke
6	Sesalne odprtine
7	Ohišje črpalke
8	Protipovratni ventil

2.2 Namen

Črpalka neposredno sesa črpamo sredstvo skozi sesalne odprtine in ga črpa na izhod črpalke.

2.3 Namenska uporaba

Črpalka je namenjena zasebni uporabi v gospodinjstvu in na vrtu. Uporabljate jo lahko izključno v okviru omejitev v skladu s tehničnimi podatki.

Črpalka je primerna za:

- zajemanje vode iz vodnjaka in jaškov.

Črpalka je primerna izključno za črpanje naslednjih tekočin:

- čista voda,
- deževnica.

Drugačna uporaba oziroma uporaba izven tukaj opisane velja za neustrezno.

2.4 Možna napačna raba

Črpalka ne sme dolgočasno neprekinjeno delovati. Ni primerna za črpanje:

- pitne vode,
- slane vode
- pijač,
- agresivnih sredstev, kemikalij,
- jedkih, vnetljivih, eksplozivnih ali hlapljivih tekočin,
- tekočin s temperaturo več kot 35 °C,
- vode z vsebnostjo peska in abrazivnih tekočin.

3 VARNOSTNI NAPOTKI

⚠ NEVARNOST! Nevarnost pri dotikanju delov pod napetostjo! Okvara črpalke ali podaljševalnega kabla lahko povzroči hude telesne poškodbe!

- Takoj izključite vtič iz omrežja.
- Napravo priključite preko zaščitnega FI-stikala z nazivnim okvarnim tokom < 30 mA.

⚠ OPOZORILO! Nevarnost telesnih poškodb. Okvarjene in izklopljene varnostne in zaščitne naprave lahko povzročijo hude telesne poškodbe.

- Okvarjene varnostne in zaščitne naprave odajte v popravilo.
- Varnostnih naprav in zaščite nikoli ne izklaplajte.

⚠ PREVIDNO! Nevarnost telesnih poškodb zaradi vroče vode! Pri daljšem delovanju z zaprto tlačno stranjo (> 10 min) se lahko voda v črpalci močno segreje in začne nenadzorovano iztekati!

- Črpalčko odklopite iz omrežja in pustite, da se črpalka in voda ohladita.
- Na sesalni strani preverite raven vode.
- Preverite tesnjenje vodov.
- Preverite montažo sesalnega in tlačnega voda.
- Črpalčko znova zaženite šele, ko odpravite vse napake!

3.1 Splošno varnostni napotki

- To napravo lahko uporabljajo osebe z zmanjšanimi telesnimi, senzoričnimi ali duševnimi sposobnostmi ali s pomanjkanjem izkušenj in znanja, če so pod nadzorom ali poučeni o varni uporabi naprave in razumejo nevarnosti, ki iz tega izhajajo. Otroci se ne smejo igrati z napravo.
- Potrebe oseb z zelo velikimi in kompleksnimi omejitvami morda presegaajo tukaj opisane napotke.
- Črpalke, ki niso označene kot odporne proti zmrzali, ne smete puščati na prostem, ko je mraz.
- Črpalke nikoli ne dvigujte, ne prenašajte in ne pritrujete s pomočjo omrežnega kabla. Omrežnega kabla nikoli ne uporabljajte za to, da izvlečete omrežni vtič iz vtičnice.
- Samovoljno spreminjanje in predelovanje črpalke je prepovedano. Popravila lahko izvaja samo naše servisne delavnice.
- Pri delih na napravi izvlecite omrežni vtič. Zaščitite omrežni vtič pred vlago.
- Črpalčko in podaljšek uporabljajte samo v tehnično brezhibnem stanju. Poškodovanih naprav ne smete uporabljati.
- Ohranite varno razdaljo do živali ali izklopite črpalčko, ko se živali približujejo.

3.2 Električna varnost

- Črpalke ni dovoljeno uporabljati, če se v bazenu ali ribniku nahajajo osebe.
- Hišna omrežna napetost mora ustrezati podatkom o omrežni napetosti v tehničnih podatkih; ne uporabljajte drugačnega napajanja.
- Črpalke lahko uporabljate samo z električno opremo v skladu s standardom DIN/VDE 0100, del 737, 738 in 702. Za zaščito morate vgraditi glavno zaščitno stikalo 10 A ter zaščitno stikalo na okvarni tok z nazivnim okvarnim tokom 10/30 mA.
- Uporabljajte izključno podaljševalne kable, ki so predvideni za uporabo na prostem – z minimalnim prerezom 1,5 mm². Kabel vedno odvijte v celoti s kableskega bobna.
- Poškodovanih ali prelomljenih podaljševalnih kablov ni dovoljeno uporabljati.
 - Pred vsakim zagonom preverite stanje podaljševalnega kabela.
- Če je treba priključni kabel podaljšati, lahko uporabite samo kabel tipa H07RN-F in tesnilno objemko. To delo sme opraviti samo usposobljen električar.
- Če je napajalni kabel poškodovan, ga mora zamenjati proizvajalec, njegova servisna služba ali podobno usposobljena oseba, da se izogne nevarnosti.

4 MONTAŽA

4.1 Montaža tlačnega voda (03)

 NAPOTEK Črpalke ima na izhodu protipovratni ventil. Slednji preprečuje, da bi se tlačni vod izpraznil ob vsaki zaustavitvi črpalke.

1. Montirajte tlačni vod (03/1) na priključek za tlačni vod (03/2).
2. S kableskimi vezicami (03/4) pritrdite priključni kabel (03/3) na tlačni vod.
3. Preden potopite črpalke v vodnjake in jaške, s sponami za vrv (03/5) pritrdite priloženo vrv.

5 ZAGON

5.1 Varnost

 NAPOTEK Nevarnost poplavljanja! Pri motnjah na črpalci lahko izteka voda in poplavljanje lahko povzroči posledično škodo.

- Z ustreznimi ukrepi preprečite posledice zaradi poplavljanja v primeru okvare črpalke.
- Črpalke uporabljajte, ko je obešena na vrv.

- Črpalke uporabljajte samo, če je črpalke popolnoma potopljena.
- Pazite na ustrezen odmik od tal jaška (min. 1 m).
- Črpalke ne sme nikoli delovati z zaprtim tlačnim vodom.
- Pri kanalih vedno pazite na ustreznost mer.
- Kanal vedno varno pokrijte.

5.2 Montaža podnožja črpalke (04)

Če želite črpalke uporabiti v ozkem jašku s premerom najmanj 100 mm, je treba sneti podnožje črpalke.

1. Odvijte in izvlecite oba pritrdilna vijaka (04/1) podnožja črpalke (04/2) (04/a).
2. Snemite podnožje črpalke (04/2) s črpalke (04/3) (04/b).

6 UPRAVLJANJE

6.1 Spuščanje črpalke

Pri spuščanju črpalke v jašek in dvigovanju iz nje pazite, da se omrežni kabel ne obremeni z vlekoma in da v jašek ne pade noben predmet. Predmeti bi se lahko zagostili med ohišje črpalke in steno jaška in črpalke ne bi mogli izvléci.

6.2 Vklon črpalke

 NAPOTEK Nevarnost poškodb naprave! Črpalke ne sme sesavati trdnih delcev. Pesek in druge abrazivne snovi v črpanem sredstvu povzročajo okvare črpalke.

- Poskrbite, da trdni delci ne morejo priti v transportni medij.

1. Popolnoma odvijte omrežni priključni kabel.
2. Poskrbite, da bo električna vtična povezava nameščena v območju, ki je zaščiteno pred poplavljanjem.
3. Vključite napajalni vtič v vtičnico.

6.3 Izklon črpalke

1. Omrežni vtič izvlecite iz vtičnice.

7 VZDRŽEVANJE IN NEGA

7.1 Čiščenje črpalke

 NAPOTEK Po črpanju klorirane bazenske vode ali tekočin, ki puščajo usedline, je treba črpalke izprati s čisto vodo.

1. Po potrebi očistite sesalne reže na sesalnem podnožju s čisto vodo.

7.2 Preverjanje vrvi

1. Črpalke občasno izvlecite iz jaška.

- Preverite vrvi. Če je vrv poškodovana, jo zamenjajte z originalnimi nadomestnimi deli.
- Preverite, ali spona za vrv na črpalki še prenesejo obremenitev.

Če je vrv poškodovana, lahko poskusite previdno izvleči črpalko iz jaška s pomočjo tlačnega voda. V nobenem primeru ne vlecite omrežnega kabla.

8 POMOČ PRI MOTNJAH

⚠ NEVARNOST! Nevarnost električnega udara! Pri delih na črpalki obstaja nevarnost električnega udara.

- Pred odpravljanjem motenj izvlecite omrežni vtič.
- Napako v električni napeljavi naj odpravi električar.

i NAPOTEK Če težav ne morete odpraviti, se obrnite na našo pristojno servisno službo.

Motnja	Možen vzrok	Rešitev
Motor ne deluje.	Gonilnik je blokiran.	Odstranite umazanijo iz območja vsesavanja.
	Termično stikalo je izklopilo napravo.	Počakajte, da termično stikalo znova vklopi črpalko. Pazite na maksimalno temperaturo črpanega sredstva. Preverite črpalko.
	Ni omrežnega napajanja.	Preverite varovalke, napajanje naj preveri elektro strokovnjak.
Črpalka deluje, vendar ne črpa.	Zamašitev na sesalni strani.	Odstranite umazanijo iz območja vsesavanja.
	Zaprta tlačni vod.	Odprite tlačni vod.
	Tlačna cev je prepognjena.	Izravnajte tlačno cev.
Premajhna transportna količina	Premajhen premer cevi.	Uporabite tlačno cev z večjim premerom.
	Zamašitev na sesalni strani.	Odstranite umazanijo iz območja vsesavanja.
	Črpalna višina je prevelika.	Upoštevajte maks. črpalno višino, glejte tehnične podatke!

9 SKLADIŠČENJE

i NAPOTEK Če obstaja nevarnost zmrzali, morate sistem v celoti izprazniti in črpalko uskladiščiti na mestu, kjer ni nevarnosti zmrzali.

10 ODSTRANJEVANJE

 Stara električna in elektronska oprema ne sodi med gospodinjske odpadke, temveč jih je treba odstraniti ločeno!

Embalaza, naprava in dodatna oprema so izdelani iz materialov, ki so primerni za recikliranje, in jih je treba ustrezno odstraniti.

11 SERVISNA SLUŽBA/SERVIS

V primeru vprašanj glede garancije, popravil ali nadomestnih delov se obrnite na najbližjo servisno delavnico AL-KO. Najdete jo na naslednjem naslovu:

www.alko-garden.com/service-contacts

Več informacij o nadomestnih delih:

www.alko-garden.com/spareparts

12 INFORMACIJE O IZJAVI O SKLADNOSTI

S polno odgovornostjo s to izjavo potrjujemo, da izdelek v obliki, ki se prodaja na trgu, ustreza zahtevam usklajenih direktiv EU, varnostnih standardov EU in specifičnih standardov, ki veljajo za ta izdelek. Izjava o skladnosti je del navodil za uporabo in je priložena stroju.

13 GARANCIJA

Morebitne napake materiala ali proizvodne napake na napravi bomo znotraj zakonskega obdobja veljavnosti, ki velja za garancijske zahtevke, po naši izbiri opravili s popravilom ali nadomestilom. Obdobje veljavnosti garancije je odvisno od veljavne zakonodaje v državi, v kateri je bila naprava kupljena.

Naša garancija velja samo, če:

- so ta navodila za uporabo upoštevana;
- je bila naprava strokovno uporabljena;
- so bili uporabljeni originalni nadomestni deli.

Garancija preneha veljati, če:

- so bili izvedeni samovoljni poskusi popravila;
- so bile izvedene samovoljne tehnične spremembe;
- naprava ni bila uporabljena v skladu z namenom uporabe.

Garancija ne velja za:

- poškodbe laka, ki so posledica normalne uporabe;
- obrabne dele, ki so na kartici nadomestnih delov označeni z okvirjem .

Garancija začne veljati, ko napravo kupi prvi končni uporabnik. Velja datum na računu. S to izjavo in originalnim potrdilom o nakupu se obrnite na vašega prodajalca ali na najbližjo pooblaščen servisno službo. Ta izjava ne vpliva na zakonske garancijske zahtevke, ki jih ima kupec do prodajalca.

PRIJEVOD ORIGINALNIH UPUTA ZA UPORABU

Sadržaj

1	Informacije o Uputama za uporabu	31
1.1	Simboli na naslovnoj stranici	31
1.2	Objašnjenja oznaka i signalnih riječi..	31
2	Opis proizvoda	31
2.1	Pregled proizvoda (01)	31
2.2	Funkcija	32
2.3	Namjenska uporaba.....	32
2.4	Moguća nepravilna uporaba	32
3	Sigurnosne napomene	32
3.1	Opće sigurnosne napomene.....	32
3.2	Električna sigurnost	32
4	Montaža	33
4.1	Montaža tlačnog voda (03)	33
5	Puštanje u rad	33
5.1	Sigurnost.....	33
5.2	Demontirajte nogu pumpe (04).....	33
6	Rukovanje	33
6.1	Odlaganje pumpe	33
6.2	Uključivanje pumpe.....	33
6.3	Isključivanje pumpe	33
7	Održavanje i njega	33
7.1	Čišćenje pumpe	33
7.2	Provjera užeta.....	33
8	Pomoć u slučaju smetnji	34
9	Skladištenje.....	34
10	Zbrinjavanje.....	34
11	Korisnička služba/Servis	34
12	Podaci o izvaji o sukladnosti	34
13	Jamstvo.....	35

1 INFORMACIJE O UPUTAMA ZA UPORABU

- Kod njemačke verzije radi se o originalnim uputama za uporabu. Sve ostale jezične verzije prijevodi su originalnih uputa za uporabu.
- Ove Upute za uporabu držite na lako dostupnom mjestu kako bi vam bile pri ruci kada vam zatrebaju informacije o uređaju.

- Uređaj proslijedite drugim osobama samo sa ovim Uputama za uporabu.
- Pročitajte i slijedite sigurnosne napomene i upozorenja iz ovih Uputa za uporabu.

1.1 Simboli na naslovnoj stranici

Simbol	Značenje
	Prije prvog korištenja obavezno pažljivo pročitajte ove Upute za uporabu. To je preduvjet sigurnog rada i rukovanja bez smetnji.
	Upute za uporabu
	Kako biste izbjegli strujni udar, nemojte oštetiti ni prekinuti mrežni kabel!

1.2 Objašnjenja oznaka i signalnih riječi

⚠ OPASNOST! Pokazuje neposrednu opasnost koja bi – ako se ne izbjegne – uzrokuje smrt ili tešku ozljedu.

⚠ UPOZORENJE! Pokazuje potencijalnu opasnost koja bi – ako se ne izbjegne – mogla uzrokovati smrt ili tešku ozljedu.

⚠ OPREZ! Pokazuje potencijalnu opasnost koja bi – ako se ne izbjegne – mogla uzrokovati manju ili umjerenu ozljedu.

⚠ POZOR! Pokazuje situaciju koja bi – ako se ne izbjegne – mogla uzrokovati materijalnu štetu.

i NAPOMENA Posebne napomene za bolju razumljivost i rukovanje.

2 OPIS PROIZVODA

2.1 Pregled proizvoda (01)

Br.	Dio
1	Mrežni priključni kabel
2	Izlaz pumpe/priključak tlačnog voda
3	Spojnice užeta
4	Uže 20 mm / 6 mm

Br.	Dio
5	Noga pumpe
6	Usisne rupe
7	Kućište pumpe
8	Povratni ventil

2.2 Funkcija

Pumpa direktno usisava transportni medij kroz usisne rupe i transportira ga do izlaza pumpe.

2.3 Namjenska uporaba

Pumpa namijenjena je za privatno korištenje u kući i vrtu. Smije se koristiti samo u okviru granica primjene sukladno s tehničkim podacima.

Pumpa je prikladna za:

- vađenje vode iz zdenaca i okana

Pumpa je isključivo namijenjena za crpljenje sljedećih tekućina:

- otpadne vode
- kišnice

Drugačija uporaba ili uporaba izvan tih okvira smatra se nenamjenskom.

2.4 Moguća nepravilna uporaba

Pumpa se ne smije koristiti u trajnom radu. Nije prikladna za crpljenje:

- pitke vode
- slane vode
- živežnih namirnica
- agresivnih medija, kemikalija
- nagrizajućih, zapaljivih, eksplozivnih ili hlapljivih tekućina
- tekućina toplijih od 35 °C
- vode s pijeskom i abrazivnih tekućina.

3 SIGURNOSNE NAPOMENE

⚠ OPASNOST! **Opasnost pri dodirivanju provodljivih dijelova!** Kvar pumpe ili produžnog kabela može dovesti do teških ozljeda!

- Odmah odvojite utikač od električne mreže.
- Uređaj priključite preko FI zaštitne sklopke nazivne struje kvara < 30 mA.

⚠ UPOZORENJE! **Opasnost od ozljeda.** Neispravne i deaktivirane sigurnosne i zaštitne naprave mogu izazvati teške ozljede.

- Pobrinite se za popravak sigurnosnih i zaštitnih naprava.
- Nikada ne isključujte sigurnosne i zaštitne naprave.

⚠ OPREZ! **Opasnost od ozljeda vrućom vodom!** Kod duljeg rada prema zatvorenoj tlačnoj strani (> 10 min) voda u pumpi može se jako zagrijati i nekontrolirano izlaziti!

- Odvojite pumpu od mreže i pričekajte da se pumpa i voda rashlade.
- Provjerite razinu vode na strani usisa.
- Provjerite nepropusnost vodova.
- Provjerite instalaciju usisnog i tlačnog voda.
- Pumpu ponovno pokrenite tek nakon uklanjanja svih nedostataka!

3.1 Opće sigurnosne napomene

- Ovaj uređaj mogu koristiti osobe sa smanjenim fizičkim, osjetilnim ili mentalnim sposobnostima ili nedostatkom iskustva i znanja ako su pod nadzorom ili su upućene u sigurnu uporabu uređaja i razumiju opasnosti koje iz toga proizlaze. Djeca se ne smiju igrati s uređajem.
- Osobe s jakim ili složenim ograničenjima mogu zahtijevati dodatne mjere opreza osim ovdje navedenih uputa.
- Pumpe koje nisu označene kao otporne na smrzavanje ne smiju se ostavljati na otvorenom kada je mraz.
- Pumpu nikada ne podižite, transportirajte niti ne pričvršćujte za mrežni kabel. Nikada ne povlačite mrežni kabel kako biste mrežni utikač izvukli iz utičnice.
- Zabranjene su proizvoljne izmjene, nadogradnje ili rekonstrukcije pumpe. Popravke smiju obavljati samo naše korisničke službe.
- Kod radova na uređaju iskopčajte mrežni kabel. Mrežni kabel zaštitite od vlage.
- Pumpu i produžni kabel koristite samo u tehnički besprijeckom stanju. Oštećeni uređaji ne smiju se koristiti.
- Održavajte sigurnosni razmak od životinja ili isključite pumpu ako joj se približavaju životinje.

3.2 Električna sigurnost

- Kada se u bazenu ili u vrtnom jezercu nalaze osobe, pumpa ne smije raditi.
- Kućni mrežni napon mora se podudarati s podacima o mrežnom naponu u tehničkim podacima, ne koristite drugi napon napajanja.
- Pumpu se smije pokretati samo na električnom uređaju prema DIN/VDE 0100, dio 737, 738 i 702. Za osiguranje mora se instalirati prekidač od 10 A kao i sklopka za zaštitu od

struje kvara s nazivnom strujom kvara od 10/30 mA.

- Upotrebljavajte samo produžne kabele koji su predviđeni za uporabu na otvorenom - minimalni presjek 1,5 mm². Kabelski bubanj uvijek odmotajte do kraja.
- Oštećeni ili lomljivi produžni kabeli ne smiju se koristiti.
 - Prije svakog pokretanja uređaja provjerite stanje produžnog kabela.
- Ako treba produžiti priključni kabel, smije se koristiti samo kabel tipa H07RN-F i konektor. Taj zadatak smije izvršiti samo stručan električar.
- Ako je mrežni kabel oštećen, mora ga zamijeniti proizvođač, njegova korisnička služba ili slično kvalificirana osoba kako bi se izbjegla opasnost.

4 MONTAŽA

4.1 Montaža tlačnog voda (03)

i NAPOMENA Pumpa ima nepovratni ventil na izlazu. On sprječava da se tlačni vod prazni kod svakog zaustavljanja pumpe.

1. Tlačni vod (03/1) montirajte na priključak tlačnog voda (03/2).
2. Pričvrstni kabel (03/3) pričvrstite kabelskim spojnicama (03/4) za tlačni vod.
3. Prije uranjanja pumpe u bunare i jame pričvrstite priloženo uže za spojnice užeta (03/5).

5 PUŠTANJE U RAD

5.1 Sigurnost

POZOR! Opasnost od poplavlivanja! Kod smetnji na pumpi može doći do istjecanja vode, što može uzrokovati štetu poplavlivanjem.

- Prikladnim mjerama spriječite da u slučaju smetnji na pumpi zbog poplavlivanja nastanu posljedične štete.
- Pumpu pogonite obješenu na užetu.
- Pumpom radite samo kada je u cijelosti potopljena.
- Osigurajte dovoljan razmak od dna jame (min. 1 m).
- Ne puštajte da pumpa radi sa zatvorenim tlačnim vodom.
- Kod okana uvijek pazite na dostatno dimenzioniranje.
- Okna uvijek sigurno prekrijte.

5.2 Demontirajte nogu pumpe (04)

Kako biste pumpu pogonili u uskoj jami promjera min. 100 mm, morate skinuti nogu pumpe.

1. Odvrnite oba pričvrstna vijka (04/1) noge pumpe (04/2) (04/a).
2. Skinite nogu pumpe (04/2) s pumpe (04/3) (04/b).

6 RUKOVANJE

6.1 Odlaganje pumpe

Pazite kod odlaganja i povlačenja pumpe u jami na to da se mrežni dovod ne optereti kod povlačenja i da nikakvi predmeti ne upadnu u jamu. Oni se mogu zaglaviti između kućišta pumpe i zida jame, tako da se pumpa više ne može povlačiti prema gore.

6.2 Uključivanje pumpe

POZOR! Opasnost od oštećenja uređaja!

Pumpa ne smije usisati nikakva čvrsta tijela. Pijesak i druge abrazivne tvari u transportnom mediju uništavaju pumpu.

- Pazite da u transportni medij ne dospiju nikakva kruta tijela.
1. Potpuno odmotajte mrežni priključni kabel.
 2. Pobrinite se da električni utični spojevi budu smješteni u području sigurnom od poplavlivanja.
 3. Utaknite mrežni utikač u utičnicu.
- ### 6.3 Isključivanje pumpe
1. Izvucite mrežni utikač iz utičnice.

7 ODRŽAVANJE I NJEGA

7.1 Čišćenje pumpe

i NAPOMENA Nakon crpljenja klorirane vode za bazene ili tekućina koje ostavljaju ostatke pumpa se mora isprati čistom vodom.

1. Usisne otore usisne noge po potrebi očistite čistom vodom.

7.2 Provjera užeta

1. Povremeno izvucite pumpu iz jame.
2. Provjerite uže. Ako je uže oštećeno, zamijenite ga originalnim zamjenskim dijelom.
3. Provjerite jesu li spojnice užeta na pumpi i dalje opteretive.

Ako je uže oštećeno, možete pokušati oprezno izvuci pumpu iz jame povlačeći tlačni vod. Ni u kojem slučaju ne vucite mrežni dovod.

8 POMOĆ U SLUČAJU SMETNJI

⚠ OPASNOST! Opasnost od strujnog udara! Kod radova na pumpi postoji opasnost od strujnog udara.

- Prije svih radova na uklanjanju smetnji izvucite mrežni utikač.
- Uklanjanje grešaka u električnom sustavu prepustite električaru.

ℹ NAPOMENA Ako se smetnje ne mogu ukloniti, obratite se našoj nadležnoj servisnoj službi.

Smetnja	Mogući uzrok	Rješenje
Motor ne radi.	Rotor blokiran	Uklonite prljavštinu iz usisnog područja.
	Termička sklopka se isključila.	Pričekajte dok termička sklopka ponovno ne uključi pumpu. Pazite na maksimalnu temperaturu transportnog medija. Pobrinite se za provjeru pumpe.
	Nema mrežnog napona.	Provjerite osigurače, neka električar provjeri napajanje strujom.
Pumpa rada ali ne vrši crpljenje.	Začepljenje na usisnoj strani.	Uklonite prljavštinu iz usisnog područja.
	Tlačni vod zatvoren.	Otvorite tlačni vod.
	Tlačno crijevo presavinuto.	Istegnite tlačno crijevo.
Količina crpljenja preniska	Promjer crijeva premalen.	Upotrijebite veće tlačno crijevo.
	Začepljenje na usisnoj strani.	Uklonite prljavštinu iz usisnog područja.
	Visina crpljenja prevelika.	Pridržavajte se maks. visine crpljenja, pogledajte tehničke podatke!

9 SKLADIŠTENJE

ℹ NAPOMENA U slučaju opasnosti od zaleđivanja, sustav treba potpuno isprazniti i pumpu treba odložiti na mjestu zaštićenom od zaleđivanja.

10 ZBRINJAVANJE

 Električni i elektronički uređaji ne smiju se bacati u kućni otpad, nego ih treba predati na zasebnu obradu i zbrinjavanje!

Ambalaža, uređaj i pribor napravljeni su od materijala koji se može reciklirati pa ih treba prikladno odložiti.

11 KORISNIČKA SLUŽBA/SERVIS

Kod pitanja o jamstvu, popravku ili zamjenskim dijelovima obratite se obližnjoj servisnoj službi tvrtke AL-KO. One su navedene na internetskoj stranici:

www.alko-garden.com/service-contacts

Za više informacija o rezervnim dijelovima posjetite:

www.alko-garden.com/spareparts

12 PODACI O IZJAVI O SUKLADNOSTI

Uz potpunu odgovornost, ovime izjavljujemo da ovaj proizvod u obliku u kojem je zastupljen na tržištu ispunjava zahtjeve harmoniziranih EU-direktiva, sigurnosne standarde EU-a i standarde specifične za proizvod. Izjava o sukladnosti dio je uputa za uporabu i priložena je uz stroj.

13 JAMSTVO

Možebitne greške u materijalu ili proizvodnji na uređaju uklonit ćemo tijekom zakonskoga roka zastare za jamstvo na nedostatke prema vlastitom izboru popravljanjem ili zamjenskom dostavom. Rok zastare određuje se prema pravu države u kojoj je uređaj kupljen.

Naša jamstvena izjava vrijedi samo u slučaju:

- poštivanja ovih Uputa za uporabu
- namjenskog rukovanja
- uporabe originalnih rezervnih dijelova

Jamstvo prestaje vrijediti u slučaju:

- samovoljnih pokušaja popravaka
- samovoljnih tehničkih izmjena
- nenamjenske uporabe

Jamstvo ne obuhvaća:

- oštećenja laka koja proizlaze iz normalnog trošenja
- potrošne dijelove koji su na kartici zamjenskih dijelova označeni okvirom

Jamstveni rok počinje teći s datumom kupnje od strane prvog krajnjeg korisnika. Mjerodavan je datum na računu. Obratite se svom trgovcu ili najbližoj ovlaštenoj servisnoj službi zajedno s ovom jamstvenom izjavom i originalnim računom. Ova izjava ne utječe na zakonska prava koja kupac ima prema prodavaču u slučaju nedostataka.

ПРЕВОД ОРИГИНАЛНОГ УПУТСТВА ЗА РАД

Садржај

1	Информације о Упутствима за употребу.....	36
1.1	Симболи на насловној страни	36
1.2	Објашњења ознака и сигналних речи.....	36
2	Опис производа	37
2.1	Преглед производа (01).....	37
2.2	Рад	37
2.3	Сврсисходна употреба	37
2.4	Могућа погрешна употреба	37
3	Безбедносне напомене.....	37
3.1	Опште сигурносне напомене	37
3.2	Електрична безбедност	38
4	Монтажа	38
4.1	Монтажа потисног вода (03).....	38
5	Пуштање у погон	38
5.1	Безбедност	38
5.2	Демонтирајте стопу пумпе (04).....	38
6	Опслуживање	38
6.1	Спуштање пумпе.....	38
6.2	Укључивање пумпе	39
6.3	Искључивање пумпе.....	39
7	Одржавања и нега.....	39
7.1	Чишћење пумпе	39
7.2	Провера сајле.....	39
8	Помоћ у случају сметњи	39
9	Складиштење	40
10	Одлагање.....	40
11	Служба за кориснике/Сервис	40
12	Информације о изјаве о усклађености	40
13	Гаранција	40



1 ИНФОРМАЦИЈЕ О УПУТСТВИМА ЗА УПОТРЕБУ

- Код немачке верзије се ради о оригиналном упутству за употребу. Верзије на свим осталим језицима су

преводи оригиналног упутства за употребу.

- Ова упутства за употребу држите на лако доступном месту да би вам увек била при руци када будете требали одређене информације о уређају.
- Уређај предајте новом власнику само са Упутством за употребу.
- Прочитајте и следите све безбедносне и упозоравајуће напомене из овог упутства за употребу.

1.1 Симболи на насловној страни

Симбол	Значење
	Пре првог коришћења обавезно пажљиво прочитајте ова Упутства за употребу. То је услов за безбедан рад и неометано руковање.
	Упутство за употребу
	Да бисте спречили електрични удар, немојте оштетити или пресећи мрежни кабл.

1.2 Објашњења ознака и сигналних речи

⚠ ОПАСНОСТ! Указује на непосредну опасност која ће – ако се не избегне – изазвати смрт или тешку повреду.

⚠ УПОЗОРЕЊЕ! Указује на потенцијалну опасност која би – ако се не избегне – могла изазвати смрт или тешку повреду.

⚠ ОПРЕЗ! Указује на потенцијалну опасност која би – ако се не избегне – могла изазвати мале или блаже повреде.

⚠ ПАЖЊА! Указује на ситуацију која би – ако се не избегне – могла проузроковати материјалну штету.

ℹ НАПОМЕНА Посебне напомене за боље разумевање и руковање.

2 ОПИС ПРОИЗВОДА

2.1 Преглед производа (01)

Бр.	Саставни део
1	Кабл за прикључивање на мрежу
2	Излаз пумпе/прикључак за потисни вод
3	Ушице за сајлу
4	Уже 20 mm / 6 mm
5	Стопа пумпе
6	Усисни отвори
7	Кућиште пумпе
8	Неповратни вентил

2.2 Рад

Пумпа директно усисава течност кроз усисне отворе и преноси је до излаза пумпе.

2.3 Сврсисходна употреба

Пумпа је намењена за приватну употребу у кући и врту. Сме да се користи само у оквиру предвиђене примене и у складу са техничким подацима.

Пумпа је погодна за:

- Узимање воде из бунара и окана

Пумпа је искључиво погодна за пумпање следећих течности:

- čiste vode
- kišnice

Свака употреба која је другачија или ван тих оквира сматра се несврсисходном.

2.4 Могућа погрешна употреба

Пумпа не сме да се користи у трајном режиму рада. Она није погодна за пумпање:

- питке воде
- слане воде
- намирница
- агресивних течности, хемикалија
- корозивних, запаљивих, експлозивних и испарљивих течности
- течности чија је температура већа од 35 °C
- песковите воде и абразивних материјала.

3 БЕЗБЕДНОСНЕ НАПОМЕНЕ

⚠ ОПАСНОСТ! Опасност при додиру са деловима под напонам! Квар на пумпи или на продужном каблу може да доведе до тешких повреда!

- Одмах одвојите утикач од мреже.
- Прикључите уређај преко FI заштитне склопке са називном струјом квара < 30 mA.

⚠ УПОЗОРЕЊЕ! Опасност од повреде. Неисправни и деактивирани сигурносни и заштитни уређаји могу да доведу до тешких повреда.

- Дајте неисправне сигурносне и заштитне уређаје на поправку.
- Никада немојте деактивирати сигурносне и заштитне уређаје.

⚠ ОПРЕЗ! Опасност од повреде због вруће воде! При дужем раду са затвореном потисном страном (> 10 мин) вода може да се јако загреје и да почне неконтролисано излазити!

- Одвојите пумпу од мреже и пустите воду и пумпу да се охладе.
- Проверите ниво воде на усисној страни.
- Проверите заптивеност водова.
- Проверите инсталацију усисног вода и вода под притиском.
- Пустите пумпу у погон тек после отклањања свих недостатака!

3.1 Опште сигурносне напомене

- Овај уређај могу користити особе са смањеним физичким, сензорним или менталним способностима или недостатком искуства и знања ако су под надзором или су упућене у безбедну употребу уређаја и разумеју опасности које произилазе. Деци није дозвољено да се играју са уређајем.
- Особе са врло јаким и сложеним ограничењима могу да имају потребе које превазилазе овде описана упутства.
- Пумпе које нису означене као отпорне на мраз не смеју се остављати на отвореном када је мраз.
- Никада немојте подизати, транспортовати или причвршћивати пумпу за прикључни кабл. Немојте користити прикључни кабл да бисте извукли мрежни утикач из утичнице.

- Самовољне измене или надоградње на пумпи су забрањене. Поправке сме да изводи само наш сњервис.
- Приликом радова на уређају извуците мрежни утикач. Заштитите мрежни утикач од влаге.
- Користите пумпу и продужни кабл само у технички беспрекорном стању. Оштећени уређаји не смеју да се користе.
- Придржавајте се безбедносног растојања у односу на животиње, одн. искључите пумпу, ако се приближе животиње.

3.2 Електрична безбедност

- Ако се у базену или баштенском рибњаку налазе особе, пумпа не сме да се користи.
- Напон кућне мреже мора да одговара подацима о напону мреже у техничким подацима, не користити неку други напон напајања.
- Пумпа сме да се користи само на електричној инсталацији у складу са DIN/VDE 0100, део 737, 738 и 702. Као осигурач мора да се инсталира заштитна склопка вода од 10 А као и заштитна склопка струје квара са називном струјом квара од 10/30 mA.
- Користите само продужне каблове који су предвиђени за употребу на отвореном - минимални попречни пресек 1,5 mm². Увек одмотајте котурове кабла до краја.
- Не смеју да се користе оштећени или ломљиви продужни каблови.
 - Пре сваког пуштања у рад преконтролишите стање вашег продужног кабла.
- Ако прикључни кабл мора да се продужи, сме да се користи само кабл типа H07RN-F и рукавац за заливање. Овакве радове сме да изводи само стручни електричар.
- Ако је кабл за напајање оштећен, произвођач, његов кориснички сервис или слично квалификована особа мора да га замени, како би се спречиле опасности.

4 МОНТАЖА

4.1 Монтажа потисног вода (03)

f НАПОМЕНА Пумпа располаже неповратном клапном на излазу пумпе. Она спречава да се потисни вод испразни при сваком мировању пумпе.

1. Монтирајте потисни вод (03/1) на прикључак за потисни вод (03/2).
2. Причврстите кабл за прикључивање (03/3) на потисни вод помоћу кабловских везица (03/4).
3. Пре потапања пумпе у бунаре или окна причврстите приложено уже на ушицама за сајлу (03/5).

5 ПУШТАЊЕ У ПОГОН

5.1 Безбедност

ПАЖЊА! Опасност од плављења! При сметњама на пумпи може да дође до цурења воде и последичне штете услед плављења.

- Предузимањем одговарајућих мера искључите могућност да евентуална сметња на пумпи доведе до плављења.
- Пумпа треба да ради висећи на ужету.
- Смете да радите са пумпом само када је потпуно потопљена.
- Водите рачуна о довољном растојању од дна окна (мин. 1 m).
- Не пуштајте пумпу да икада ради са затвореним потисним водом.
- Код окна увек водите рачуна о томе да буду довољно димензионисани.
- Окна покријте тако да се по њима може безбедно ходати.

5.2 Демонтирајте стопу пумпе (04)

Да би пумпа могла да ради у уском окну пречника од најм. 100 mm, потребно је скинути стопу пумпе.

1. Одвртите (04/a) оба завртња за причвршћивање (04/1) стопе пумпе (04/2).
2. Скините (04/b) стопу пумпе (04/2) са пумпе (04/3).

6 ОПСЛУЖИВАЊЕ

6.1 Спуштање пумпе

Приликом спуштања и извлачења пумпе у окну водите рачуна да мрежни довод не трпи вучно оптерећење и да никакви предмети не падну у окно. Они могу да се заглаве између кућишта пумпе и зида окна, тако да пумпа више не би могла да се извуче.

6.2 Укључивање пумпе

ПАЖЊА! Опасност од оштећења на уређају! Пумпа не сме да усисава чврста тела. Песак и други абразивни материјали у течности која се пумпа могу да униште пумпу.

- Водите рачуна да у транспортни медијум не могу да доспеју чврста тела.
1. Потпуно одмотајте мрежни прикључни кабл.
 2. Уверити се да су у зони заштићеној од плављења монтирани електрични утични спојеви.
 3. Гурните мрежни утикач у утичницу.

6.3 Искључивање пумпе

1. Извуците мрежни утикач из утичнице.

7 ОДРЖАВАЊА И НЕГА

7.1 Чишћење пумпе

И НАПОМЕНА После пумпања хлорисане воде из базена или течности, које остављају остатке, пумпа мора да се испере чистом водом.

1. По потреби очистите усисне отворе вакумске стопице чистом водом.

7.2 Провера сајле

1. Повремено извуците пумпу из окна.
2. Проверите сајлу. Ако је сајла оштећена, замените је оригиналним резервним делом.
3. Проверити да ли се ушице за сајлу на пумпи још увек могу оптеретити.

Ако је сајла оштећена, можете да покушате да опрезно извучете пумпу из окна држећи је потисни вод. Никако немојте вући за мрежни довод.

8 ПОМОЋ У СЛУЧАЈУ СМЕТЊИ

⚠ ОПАСНОСТ! Опасност од струјног удара! Приликом радова на пумпи постоји опасност од струјног удара.

- Извуците мрежни утикач пре свих радова на отклањању сметње.
- Препустите отклањање грешака у електричном систему квалификованом електричару.

И НАПОМЕНА Код сметњи које се не могу отклонити, обратите се нашем надлежном сервису.

Сметња	Могући узрок	Помоћ
Мотор не ради.	Радно коло блокира	Уклоните прљавштину у усисном подручју.
	Термопрекидач је искључен.	Чекајте док се термопрекидач пумпе поново укључи. Водите рачуна о максималној температури течности. Испитајте пумпу.
	Не постоји мрежни напон.	Испитајте осигураче, квалификовани електричар треба да испита струјно напајање.
Пумпа ради, али не пумпа.	Зачепљење на усисној страни.	Уклоните прљавштину у усисном подручју.
	Потисни вод је затворен.	Отворите потисни вод.
	Потисно црево је пресавијено.	Исправите потисно црево.

Сметња	Могући узрок	Помоћ
Количина пумпања је превише мала	Пречник црева је премали.	Користите веће потисно црево.
	Зачепљење на усисној страни.	Уклоните прљавштину у усисном подручју.
	Висина пумпања је превелика.	Водите рачуна о макс. висини пумпања, погледајте техничке податке!

9 СКЛАДИШТЕЊЕ

И НАПОМЕНА У случају опасности од замрзавања, систем мора да се потпуно испразни и пумпа мора да се ускладишти на месту заштићеном од смрзавања.

10 ОДЛАГАЊЕ



Стари електрични и електронски уређаји не треба да се бацају са кућним смећем, већ треба да се подвргну одвајању и сортирању одн. рециклирању!

Амбалажа, уређај и прибор су израђени од материјала који су погодни за рециклажу и треба да се одложе на отпад на одговарајући начин.

13 ГАРАНЦИЈА

Евентуалне грешке у материјалу или производњи на уређају поправимо за време законског рока застаре права на гаранцију за недостатке према сопственом избору поправљањем или заменом. Рок застаре одређује се према праву државе у којој је уређај купљен.

Наша гарантна изјава важи само у случају:

- примене ових Упутстава за употребу
- сврсисходног коришћења
- употребе оригиналних резервних делова

Гаранција престаје да важи у случају:

- самоиницијативних покушаја поправки
- самоиницијативних техничких измена
- ненаменског коришћења

Гаранција не обухвата:

- оштећења лака која се свде на нормално трошење
- потрошне делове који су на картици резервних делова означени рамом xxxxxx (X)

Гарантни рок почиње да тече од датума куповине од стране првог крајњег корисника. Меродаван је датум на рачуну. Са овом изјавом о гаранцији и оригиналним рачуном обратите се продавцу или најближој овлашћеној сервисној радионици. Овом изјавом се не мењају законска права која купац има према продавцу у случају недостатака.

11 СЛУЖБА ЗА КОРИСНИКЕ/СЕРВИС

Код питања у вези са гаранцијом, поправком или резервним деловима се обратите вашем најближем AL-KO сервису. Њега ћете наћи на интернету под следећом адресом:
www.alko-garden.com/service-contacts

Додатне информације о резервним деловима можете да пронађете на:
www.alko-garden.com/spareparts

12 ИНФОРМАЦИЈЕ О ИЗЈАВЕ О УСКЛАЂЕНОСТИ

Овим под пуном одговорношћу изјављујемо, да овај производ у облику којим се продаје на тржишту испуњава захтеве хармонизованих ЕУ-директива, безбедносних стандарда ЕУ и стандарда који су специфични за овај производ. Изјава о усклађености је део упутства за употребу и приложена је машини.

TŁUMACZENIE ORYGINALNEJ INSTRUKCJI OBSŁUGI

Spis treści

1	Informacje dotyczące niniejszej instrukcji obsługi.....	41
1.1	Symbole na stronie tytułowej.....	41
1.2	Objaśnienia rysunkowe i słowa ostrzegawcze.....	41
2	Opis produktu.....	42
2.1	Przegląd produktu (01).....	42
2.2	Funkcja.....	42
2.3	Użytkowanie zgodne z przeznaczeniem.....	42
2.4	Niebezpieczeństwo nieprawidłowego użycia.....	42
3	Zasady bezpieczeństwa.....	42
3.1	Ogólne zasady bezpieczeństwa.....	42
3.2	Bezpieczeństwo elektryczne.....	43
4	Montaż.....	43
4.1	Montaż przewodu ciśnieniowego (03).....	43
5	Uruchomienie.....	43
5.1	Bezpieczeństwo.....	43
5.2	Demontaż stopy pompy (04).....	43
6	Obsługa.....	43
6.1	Opuszczanie pompy.....	43
6.2	Włączanie pompy.....	44
6.3	Wyłączanie pompy.....	44
7	Konserwacja i pielęgnacja.....	44
7.1	Czyszczenie pompy.....	44
7.2	Kontrola liny.....	44
8	Pomoc w przypadku usterek.....	44
9	Przechowywanie.....	45
10	Utylizacja.....	45
11	Obsługa klienta/Serwis.....	45
12	Informacja o deklaracji zgodności.....	45
13	Gwarancja.....	45

1 INFORMACJE DOTYCZĄCE NINIEJSZEJ INSTRUKCJI OBSŁUGI

- Wersja niemieckojęzyczna jest oryginalną instrukcją obsługi. Wszystkie pozostałe wersje językowe są tłumaczeniami oryginalnej instrukcji obsługi.
- Poniższa instrukcja obsługi winna być przechowywana zawsze w sposób umożliwiający jej wykorzystanie w celu uzyskania informacji dotyczących urządzenia.
- Urządzenie może być przekazywane wyłącznie wraz z instrukcją obsługi.
- Należy stosować się do wskazówek dot. bezpieczeństwa i wskazówek ostrzegawczych zawartych w niniejszej instrukcji obsługi.

1.1 Symbole na stronie tytułowej

Symbol	Znaczenie
	Przed uruchomieniem należy dokładnie przeczytać niniejszą instrukcję obsługi. Jest to konieczne dla zapewnienia bezusterkowej pracy i bezpiecznej obsługi.
	Instrukcja obsługi
	Aby uniknąć porażenia prądem, nie należy dopuścić do uszkodzenia lub przecięcia kabla sieciowego.

1.2 Objąsnienia rysunkowe i słowa ostrzegawcze

NIEBEZPIECZEŃSTWO! Oznacza niebezpieczeństwo prowadzące do śmierci lub ciężkich obrażeń ciała.

OSTRZEŻENIE! Oznacza potencjalne niebezpieczeństwo mogące prowadzić do śmierci lub ciężkich obrażeń ciała.

OSTROŻNIE! Oznacza potencjalne niebezpieczeństwo mogące prowadzić do średnich lub lekkich obrażeń ciała.

UWAGA! Oznacza potencjalne niebezpieczeństwo mogące prowadzić do szkód rzeczowych.

WSKAZÓWKA Szczególne wskazówki ułatwiające zrozumienie instrukcji i obsługi.

2 OPIS PRODUKTU

2.1 Przegląd produktu (01)

Nr	Element
1	Sieciowy kabel podłączeniowy
2	Wyjście pompy / przyłącze przewodu ciśnieniowego
3	Łączniki linowe
4	Lina 20 mm / 6 mm
5	Stopa pompy
6	Otwór ssania
7	Obudowa pompy
8	Zawór przeciwwrotny

2.2 Funkcja

Pompa zasysa tłoczone medium przez otwory ssące i tłoczy ją bezpośrednio do wyjścia pompy.

2.3 Użytkowanie zgodne z przeznaczeniem

Pompa jest przeznaczona do użytku prywatnego w domu i ogrodzie. Można ją eksploatować tylko przy zachowaniu wartości znamionowych.

Pompa nadaje się do:

- czerpania wody ze studni i studzienek

Pompa nadaje się tylko do tłoczenia następujących cieczy:

- wody oczyszczonej
- wody deszczowej

Inne i wykraczające poza wymienione wyżej zastosowanie jest uważane za niezgodne z przeznaczeniem.

2.4 Niebezpieczeństwo nieprawidłowego użycia

Nie należy eksploatować pompy w sposób ciągły. Nie wolno stosować jej do tłoczenia:

- wody pitnej;
- słonej wody;
- środków spożywczych;
- środków agresywnych, chemikaliów;
- cieczy żrących, łatwopalnych, wybuchowych lub gazujących;
- cieczy o temperaturze wyższej niż 35 °C;

- wody zawierającej piasek i cieczy szlifujących.

3 ZASADY BEZPIECZEŃSTWA

⚠ NIEBEZPIECZEŃSTWO! Niebezpieczeństwo podczas dotknięcia elementów pod napięciem! Usterka pompy lub kabla przedłużającego może powodować ciężkie urazy!

- Natychmiast odłączyć wtyczkę od sieci.
- Podłączyć urządzenie przez wyłącznik zabezpieczający FI ze znamionowym prądem uszkodzeniowym < 30 mA.

⚠ OSTRZEŻENIE! Niebezpieczeństwo skaleczenia. niesprawne i dezaktywowane urządzenia ochronne i zabezpieczające mogą spowodować poważne obrażenia ciała.

- Jeśli urządzenia ochronne i zabezpieczające są niesprawne, należy zlecić ich naprawę.
- Nigdy nie dezaktywować urządzeń ochronnych i zabezpieczających.

⚠ OSTROŻNIE! Niebezpieczeństwo urazu na skutek kontaktu z gorącą wodą! W przypadku dłuższego używania (> 10 min) po zamkniętej stronie ciśnieniowej może dojść do silnego nagrzania wody w pompie i niekontrolowanego wypływania!

- Odłączyć pompę od sieci zasilającej i pozostawić ją z wodą do ochłodzenia.
- Sprawdzić poziom wody po stronie ssania.
- Sprawdzić szczelność przewodów.
- Sprawdzić instalację przewodu ssącego i ciśnieniowego.
- Pompę wolno ponownie uruchomić dopiero po usunięciu wszystkich wad!

3.1 Ogólne zasady bezpieczeństwa

- Z tego urządzenia mogą korzystać osoby o ograniczonych możliwościach fizycznych, sensorycznych lub umysłowych albo nieposiadające doświadczenia i wiedzy, jeśli znajdują się pod nadzorem lub zostały poinstruowane w zakresie bezpiecznego użytkowania urządzenia i rozumieją wynikające z tego zagrożenia. Dzieciom nie wolno bawić się urządzeniem.
- Potrzeby osób o bardzo dużych i złożonych ograniczeniach mogą wykraczać poza tutaj opisane instrukcje.

- Pomp, które nie są oznaczone jako mrozooodporne, nie wolno pozostawiać na zewnątrz, gdy panuje mróz.
- Pompy nie należy nigdy podnosić, transportować ani mocować za kabel sieciowy. Odłączając wtyczkę od gniazda sieciowego, nie używać w tym celu kabla sieciowego.
- Samowolne zmiany lub przebudowy pompy są niedozwolone. Naprawy powinny być dokonywane wyłącznie przez nasze punkty serwisowe.
- Przed rozpoczęciem prac przy urządzeniu odłączyć wtyczkę sieciową. Chronić wtyczkę sieciową przed wilgocią.
- Pompę i kabel przedłużający należy stosować tylko w nienagannym stanie technicznym. Nie wolno używać uszkodzonych urządzeń.
- Zachować bezpieczny odstęp od zwierząt lub wyłączyć pompę, gdy zbliżają się do niej zwierzęta.

3.2 Bezpieczeństwo elektryczne

- Nie wolno uruchamiać pompy, gdy w basenie lub oczku wodnym przebywają ludzie.
- Wartość napięcia sieciowego w budynku musi być zgodna z napięciem sieciowym podanym w danych technicznych — nie wolno stosować innego napięcia zasilającego.
- Pompę wolno eksploatować tylko w instalacji elektrycznej zgodnie z DIN/VDE 0100, część 737, 738 i 702. W celu zabezpieczenia należy zainstalować wyłącznik zabezpieczający 10A oraz wyłącznik zabezpieczający przed prądem uszkodzeniowym 10/30 mA.
- Stosować tylko kable przedłużające, które są przewidziane do użytku na wolnym powietrzu - minimalny przekrój 1,5 mm². Bęben do nawijania kabla należy zawsze całkowicie rozwinąć.
- Nie wolno stosować uszkodzonych lub pękniętych kabli przedłużających.
 - Przed każdym użyciem należy skontrolować stan kabla przedłużającego.
- W przypadku konieczności przedłużenia kabla podłączeniowego można użyć jedynie kabla typu H07RN-F i odlewanej złączki. Ta czynność może być wykonana wyłącznie przez wykwalifikowanego elektryka.
- Jeśli przewód sieciowy jest uszkodzony, musi zostać wymieniony przez producenta, jego punkt serwisowy lub podobnie wykwalifikowaną osobę, aby uniknąć zagrożeń.

4 MONTAŻ

4.1 Montaż przewodu ciśnieniowego (03)

! **WSKAZÓWKA** Pompa jest wyposażona w zawór przeciwwrotny na wyjściu. Dzięki temu przewód ciśnieniowy nie opróżnia się po każdym zatrzymaniu pompy.

1. Zamontować przewód ciśnieniowy (03/1) na przyłączy przewodu ciśnieniowego (03/2).
2. Przymocować kabel podłączeniowy (03/3) do przewodu ciśnieniowego (03/4) za pomocą łączników kablowych.
3. Przed zanurzeniem pompy w studni lub szybie przymocować dołączoną linię do łączników linowych (03/5).

5 URUCHOMIENIE

5.1 Bezpieczeństwo

! UWAGA! Niebezpieczeństwo zalania! W przypadku zakłóceń pracy pompy może wyciekać woda, powodując szkody następujące przez zalanie.

- W przypadku usterek należy przez odpowiednie środki zaradcze wykluczyć powstanie w pompie uszkodzeń w wyniku zalania.
- Pompa musi być zawieszona na linie.
- Używać pompy tylko, gdy jest ona całkowicie zanurzona.
- Zwrócić uwagę na wystarczającą odległość od podłoża szybu (min. 1 m).
- Nie wolno dopuścić, aby pompa pracowała przy zamkniętym przewodzie ciśnieniowym.
- W przypadku studzienek należy przestrzegać dostatecznych wymiarów studzienek.
- Studzienki należy zawsze zakrywać w sposób umożliwiający bezpieczne wchodzenie na nie.

5.2 Demontaż stopy pompy (04)

Aby użytkować pompę w wąskim szybie o średnicy min. 100 mm, należy zdjąć stopę pompy.

1. Wykręcić obie śruby mocujące (04/1) stopy pompy (04/2) (04/a).
2. Ściągnąć stopę pompy (04/2) z pompy (04/3) (04/b).

6 OBSŁUGA

6.1 Opuszczanie pompy

Podczas opuszczania i wciągania pompy w szybie należy uważać, aby sieciowy przewód podłą-

czeniowy nie był naciągnięty oraz, aby do szybu nie wpadły żadne przedmioty. Mogą one zakleszczyć się między obudową pompy a ścianą szybu i uniemożliwić wyciągnięcie pompy.

6.2 Włączanie pompy

UWAGA! Niebezpieczeństwo uszkodzenia urządzenia! Pompa nie może zasysać ciał stałych. Piasek i inne substancje ściernie zawarte w tłoczonym medium niszczą pompę.

- Uważać, by żadne obce przedmioty nie dostały się do tłoczonego medium.

1. Całkowicie rozwinąć sieciowy kabel podłączeniowy.
2. Upewnić się, że elektryczne połączenia wtykowe znajdują się w strefie niezagrażonej zalaniem.
3. Podłączyć wtyk sieciowy do gniazda zasilania.

6.3 Wyłączenie pompy

1. Wyciągnąć wtyczkę sieciową z gniazdka elektrycznego.

7 KONSERWACJA I PIELEGNACJA

7.1 Czyszczenie pompy

WSKAZÓWKA Po tłoczeniu wody basenowej zawierającej chlor lub cieczy, które pozostawiają osady, należy przepłukać pompę czystą wodą.

1. W razie potrzeby oczyścić czystą wodą szczeliny ssące stopy ssącej.

7.2 Kontrola liny

1. W określonych odstępach czasu wyciągnąć pompę z szybu.
2. Sprawdzić linę. Jeśli lina jest uszkodzona, wymienić ją na oryginalną część zamienną.
3. Sprawdzić, czy łączniki linowe na pompie mogą być dalej obciążane.

Jeśli lina jest uszkodzona, można spróbować, ostrożnie wyciągnąć pompę z szybu za przewód ciśnieniowy. W żadnym przypadku nie ciągnąć za przewód sieciowy.

8 POMOC W PRZYPADKU USTEREK

⚠ NIEBEZPIECZEŃSTWO! Niebezpieczeństwo porażenia prądem! Podczas prac przy pompie występuje niebezpieczeństwo porażenia prądem.

- Przed wszystkimi pracami związanymi z usuwaniem usterek wyciągnąć wtyczkę sieciową z gniazda elektrycznego.
- Usunięcie usterki w instalacji elektrycznej należy zlecić elektrykowi.

i WSKAZÓWKA W przypadku usterek, których nie można usunąć, należy zgłosić się do serwisu naszej firmy.

Usterka	Możliwa przyczyna	Sposób usuwania
Silnik nie działa.	Wirnik pompy zablokowany	Usunąć zanieczyszczenia z obszaru ssania.
	Przełącznik termiczny wyłączył pompę.	Odczekać, aż przełącznik termiczny ponownie włączy pompę. Zwracać uwagę na maksymalną temperaturę tłoczonej cieczy. Zlecić kontrolę pompy.
	Brak napięcia sieciowego.	Sprawdzić bezpieczniki, zlecić elektrykowi kontrolę zasilania w energię elektryczną.
Pompa pracuje, ale nie tłoczy.	Zator po stronie ssącej pompy.	Usunąć zanieczyszczenia z obszaru ssania.
	Zamknięty przewód ciśnieniowy.	Otworzyć przewód ciśnieniowy.
	Zagięty wąż ciśnieniowy.	Wyprostować wąż ciśnieniowy.

Usterka	Możliwa przyczyna	Sposób usuwania
Zbyt mała ilość tłoczzonej wody	Średnica węża za mała.	Zastosować większy wąż ciśnieniowy.
	Zator po stronie ssącej pompy.	Usunąć zanieczyszczenia z obszaru ssania.
	Wysokość tłoczenia za wysoka.	Przestrzegać maks. wysokości tłoczenia, patrz dane techniczne!

9 PRZECHOWYWANIE

Wskazówka W przypadku ryzyka zamarznięcia należy całkowicie opróżnić układ i przechować pompę w miejscu zabezpieczonym przed mrozem.

10 UTYLIZACJA

 Zużyte urządzenia elektryczne i elektroniczne nie mogą być utylizowane z odpadami z gospodarstwa domowego, lecz należy przekazać je do osobnej zbiórki lub utylizacji.

Opakowanie, urządzenie i akcesoria wykonano z materiałów nadających się do recyklingu i należy zapewnić ich odpowiednią utylizację.

13 GWARANCJA

Ewentualne wady materiałowe lub produkcyjne w urządzeniu usuwamy przed upływem ustawowego okresu przedawnienia roszczeń z tytułu rękojmi za wady fizyczne, dokonując wedle naszego uznania naprawy lub wymiany produktu. Okres przedawnienia ustalany jest zgodnie z prawem obowiązującym w kraju, w którym produkt został zakupiony.

Gwarancja obowiązuje tylko w przypadku:

- zastosowania się do treści niniejszej instrukcji obsługi
- prawidłowego postępowania,
- stosowania oryginalnych części zamiennych.

Gwarancja nie obejmuje:

- uszkodzeń lakieru spowodowanych zwykłym zużyciem
- części zużywalnych, oznaczonych na wykazie części zamiennych ramką xxxxxx (x).

Okres gwarancji rozpoczyna się od momentu nabycia przez pierwszego użytkownika końcowego. Decydujące znaczenie ma tutaj data dokumentu zakupu. Należy zwrócić się do dystrybutora lub najbliższego autoryzowanego punktu serwisowego, przedkładając niniejszą deklarację gwarancyjną oraz dowód zakupu. Niniejsza deklaracja nie narusza ustawowych roszczeń nabywcy w stosunku do sprzedawcy z tytułu wad.

11 OBSŁUGA KLIENTA/SERWIS

Wszelkie pytania dotyczące gwarancji, naprawy lub części zamiennych należy kierować do najbliższego punktu serwisowego AL-KO. Można go znaleźć w następującej witrynie internetowej: www.alko-garden.com/service-contacts

Więcej informacji na temat części wymiennych jest dostępnych pod adresem: www.alko-garden.com/spareparts

12 INFORMACJA O DEKLARACJI ZGODNOŚCI

Niniejszym oświadczamy na własną odpowiedzialność, że produkt we wprowadzonej przez nas na rynek wersji spełnia wymagania zharmonizowanych dyrektyw UE, standardy bezpieczeństwa UE oraz standardy obowiązujące dla danego produktu. Deklaracja zgodności jest częścią instrukcji obsługi i jest dołączona do maszyny.

PŘEKLAD ORIGINÁLNÍHO NÁVODU K POUŽITÍ

Obsah



1	K tomuto návodu k použití.....	46
1.1	Symbole na titulní straně	46
1.2	Vysvětlení symbolů a signálních slov	46
2	Popis výrobku.....	46
2.1	Přehled výrobku (01)	46
2.2	Funkce	47
2.3	Použití v souladu s určeným účelem .	47
2.4	Možné chybné použití.....	47
3	Bezpečnostní pokyny	47
3.1	Všeobecné bezpečnostní pokyny	47
3.2	Bezpečnost elektrických součástí	48
4	Montáž	48
4.1	Montáž tlakového vedení (03)	48
5	Uvedení do provozu	48
5.1	Bezpečnost	48
5.2	Demontáž paty čerpadla (04)	48
6	Obsluha	48
6.1	Spuštění čerpadla dolů	48
6.2	Zapnutí čerpadla.....	48
6.3	Vypnutí čerpadla.....	49
7	Údržba a péče	49
7.1	Čištění čerpadla	49
7.2	Kontrola lana.....	49
8	Pomoc při poruchách	49
9	Skladování	49
10	Likvidace	49
11	Zákaznický servis/servis	49
12	Informace k prohlášení o shodě.....	50
13	Záruka	50

1 K TOMUTO NÁVODU K POUŽITÍ

- U německé verze se jedná o originální návod k použití. Všechny ostatní jazykové verze jsou překlady originálního návodu k použití.
- Uchovávejte tento návod vždy tak, abyste si ho mohli přečíst, když budete potřebovat informace o stroji.

- Předávejte dalším osobám pouze výrobek s tímto návodem k použití.
- Přečtěte a dodržujte bezpečnostní pokyny a varování uvedená v tomto návodu.

1.1 Symbole na titulní straně

Symbol	Význam
	Před uvedením do provozu si bezpodmínečně pečlivě přečtěte tento návod k použití. To je předpokladem bezpečné práce a bezproblémové manipulace.
	Návod k použití
	Síťový kabel nepoškozujte ani nepřetínejte, předejdete tak úrazu elektrickým proudem.

1.2 Vysvětlení symbolů a signálních slov

⚠ NEBEZPEČÍ! Označuje bezprostředně hrozcí nebezpečnou situaci, která – pokud se jí nevyhnete – má za následek smrt nebo vážné zranění.

⚠ VÝSTRAHA! Označuje možnou nebezpečnou situaci, která – pokud se jí nevyhnete – může mít za následek smrt nebo vážné zranění.

⚠ OPATRNĚ! Označuje možnou nebezpečnou situaci, která by mohla mít za následek menší nebo středně těžké zranění, pokud se jí nevyhnete.

⚠ POZOR! Označuje situaci, která by mohla mít za následek věcné škody, pokud se jí nevyhnete.

ℹ UPOZORNĚNÍ Speciální pokyny pro lepší srozumitelnost a manipulaci.

2 POPIS VÝROBKU

2.1 Přehled výrobku (01)

Č.	Součást
1	Síťový přípojovací kabel

Č.	Součást
2	Výstup čerpadla / přípojka tlakového vedení
3	Lanové závěsy
4	Lano 20 mm/6 mm
5	Pata čerpadla
6	Nasávací otvory
7	Pouzdro čerpadla
8	Zpětný ventil

2.2 Funkce

Čerpadlo nasává hnací médium sacími otvory přímo a žene je k výstupu čerpadla.

2.3 Použití v souladu s určeným účelem

Čerpadlo je určeno pro soukromé používání doma a na zahradě. Smí být provozované pouze v rámci omezení použití dle technických údajů.

Čerpadlo se hodí pro:

- čerpání vody ze studen a šachet.

Čerpadlo je vhodné výhradně k čerpání následujících kapalin:

- čistá voda
- dešťová voda

Jiné nebo rozsáhlejší používání platí za v rozporu s určeným účelem.

2.4 Možné chybné použití

Čerpadlo se nesmí používat v trvalém provozu. Není vhodné k čerpání:

- pitné vody,
- slané vody,
- potravin,
- agresivních médií, chemikálií,
- leptavých, hořlavých, výbušných nebo plyných kapalin,
- kapalin s teplotou vyšší než 35 °C,
- písčité vody a brusných kapalin.

3 BEZPEČNOSTNÍ POKYNY

⚠ NEBEZPEČÍ! Nebezpečí při dotyku dílů vedoucích napětí! Poškození čerpadla nebo prodlužovacího kabelu může vést k těžkým poraněním!

- Konektor okamžitě odpojte od sítě.
- Přístroj pomocí ochranného spínače FI spojte s jmenovitým chybným proudem < 30 mA.

⚠ VÝSTRAHA! Nebezpečí zranění. Poškozená a vyřazená bezpečnostní a ochranná zařízení mohou vést k těžkým poraněním.

- Defektní bezpečnostní a ochranná zařízení nechejte opravit.
- Bezpečnostní a ochranná zařízení nikdy nevyřazujte z provozu.

⚠ OPATRNĚ! Nebezpečí zranění horkou vodou! Při delším provozu proti uzavřenému tlakovému části (> 10 min.) se může voda v čerpadle silně zahřát a nekontrolovatelně uniknout!

- Čerpadlo odpojte od sítě a čerpadlo s vodou nechte vychladnout.
- Zkontrolujte hladinu vody na straně sání.
- Zkontrolujte těsnost vedení.
- Zkontrolujte instalaci sacího a tlakového vedení.
- Čerpadlo uveďte do provozu až po odstranění veškerých závad!

3.1 Všeobecné bezpečnostní pokyny

- Toto zařízení mohou používat osoby se sníženými fyzickými, smyslovými nebo duševními schopnostmi nebo s nedostatkem zkušeností a znalostí, pokud jsou pod dozorem nebo jsou poučeny o bezpečném používání zařízení a rozumí nebezpečí, která z toho plynou. Děti si se zařízením nesmí hrát.
- Osoby s velmi silným a komplexním omezením nemohou vyhovovat požadavkům zde popsaných pokynů.
- Čerpadla, která nejsou označena jako mrazuvzdorná, nesmí být ponechána venku, když je mráz.
- Čerpadlo nikdy nezvedejte, nepřevážejte nebo neupevňujte za síťový kabel. Síťový kabel nepoužívejte k vytahování síťové zástrčky ze zásuvky.
- Změny prováděné svépomocí nebo přestavby jsou na čerpadle zakázány. Opravy mohou být prováděny jen v našich autorizovaných servisech.
- Při práci na přístroji vytáhněte síťovou zástrčku. Síťovou zástrčku chraňte před vlhkostí.
- Čerpadlo a prodlužovací kabel používejte pouze v technicky bezvadném stavu. Poškozené přístroje nesmějí být provozovány.
- Udržujte bezpečnostní odstup od zvířat, resp. vypněte čerpadlo, když se zvířata přibližují.

3.2 Bezpečnost elektrických součástí

- Pokud se v bazénu nebo zahradním jezírku nacházejí osoby, nesmí být čerpadlo používáno.
- Domovní síťové napětí musí souhlasit s údaji o síťovém napětí v technických údajích, nepoužívejte jiné napájecí napětí.
- Čerpadlo smí být provozováno pouze s elektrickým zařízením dle normy DIN/VDE 0100, část 737, 738 a 702. Pro zajištění je nutné instalovat ochranný spínač vodiče 10 A a ochranný spínač svodového proudu se jmenovitým svodovým proudem 10/30 mA.
- Používejte pouze prodlužovací kabely, jež jsou určeny pro používání venku – minimální průřez 1,5 mm². Kabelový buben vždy zcela odvinout.
- Poškozené nebo zlomené prodlužovací kabely nesmějí být používány.
 - Před každým uvedením do provozu zkontrolujte stav svého prodlužovacího kabelu.
- Musí-li být připojovací kabel prodloužen, může být použit jen kabel typu H07RN-F a litá objímka. Tuto práci může provádět jen kvalifikovaný elektrikář.
- Jestliže je síťový kabel poškozený, musí jej vyměnit výrobce, jeho zákaznický servis nebo podobně kvalifikovaná osoba, aby bylo zabráněno rizikům.

4 MONTÁŽ

4.1 Montáž tlakového vedení (03)

! **UPOZORNĚNÍ** Čerpadlo je na výstupu vybavené zpětným ventilem. Brání tomu, aby se tlakové vedení při každém zastavení čerpadla vyprázdnilo.

1. Tlakové vedení (03/1) namontujte na přípojku tlakového vedení (03/2).
2. Připojovací kabel (03/3) připevněte kabelovými sponami (03/4) k tlakovému vedení.
3. Před ponořením čerpadla do studny a šachty upevněte přiložené lano na lanové závěsy (03/5).

5 UVEDENÍ DO PROVOZU

5.1 Bezpečnost

POZOR! Nebezpečí zaplavení! Při poruchách čerpadla může uniknout voda a způsobit následné škody zaplavením.

- Vhodnými opatřeními se vyvarujte, aby při poruchách čerpadla vznikly následné škody zaplavením.
- Čerpadlo používejte zavěšené na lanu.
- Čerpadlo provozujte pouze, je-li zcela ponořené.
- Dbejte na dostatečný odstup od základu šachty (min. 1 m).
- Čerpadlo nikdy nenechávejte běžet s uzavřeným tlakovým vedením.
- U šachet vždy dávejte pozor na dostatečné rozměry.
- Šachty vždy odkrývejte stabilně rozkročení.

5.2 Demontáž paty čerpadla (04)

Aby mohlo být čerpadlo používáno v úzké šachtě o průměru min. 100 mm, musí být sejmuta pata čerpadla.

1. Vyšroubujte (04/a) oba upevňovací šrouby (04/1) paty čerpadla (04/2).
2. Patu čerpadla (04/2) stáhněte (04/b) z čerpadla (04/3).

6 OBSLUHA

6.1 Spuštění čerpadla dolů

Při spuštění čerpadla dolů a při jeho vytahování ze šachty dbejte, aby přívodní síťové vedení nebylo namáháno tahem a do šachty nespady nějaké předměty. Mohly by se vzpříčit mezi pouzdrem čerpadla a stěnou šachty tak, že by již nešlo čerpadlo vytáhnout.

6.2 Zapnutí čerpadla

POZOR! Nebezpečí poškození stroje! Čerpadlo nesmí nikdy nasávat pevná tělesa. Písek a další brusné látky v čerpaném médiu čerpadlo ničí.

- Dbejte, aby se do čerpaného média nemohla dostat žádná pevná tělesa.
1. Úplně odviňte síťový připojovací kabel.
 2. Zajistěte, aby elektrické zástrčky byly umístěny v zóně bez rizika zaplavení.
 3. Síťovou zástrčku zasuňte do zásuvky.

6.3 Vypnutí čerpadla

1. Sítovou zástrčku vytáhněte ze zásuvky.

7 ÚDRŽBA A PÉČE

7.1 Čištění čerpadla

UPOZORNĚNÍ Po čerpání chlorované bazénové vody nebo kapalin, které zanechávají zbytky, je nutné čerpadlo vypláchnout čistou vodou.

1. Sací drážky sací patice vyčistěte v případě potřeby čistou vodou.

7.2 Kontrola lana

1. Čerpadlo čas od času vytáhněte ze šachty.
2. Zkontrolujte lano. Při poškození lano nahraďte originálním náhradním dílem.
3. Zkontrolujte, zda lze zatížit lanové závěsy na čerpadle.

Při poškození lana se můžete pokusit opatrně vytáhnout čerpadlo ze šachty za tlakové vedení. V žádném případě jej netahejte za síťové přívodní vedení.

8 POMOC PŘI PORUCHÁCH

NEBEZPEČÍ! Nebezpečí úderu elektrickým proudem! Při práci na čerpadle hrozí nebezpečí úderu elektrickým proudem.

- Před odstraňováním poruchy vytáhněte síťovou zástrčku.
- Chybu v elektrickém zařízení nechte odstranit odborným elektrikářem.

UPOZORNĚNÍ U neopravitelných poruch se prosím obraťte na naši příslušnou zákaznickou službu.

Porucha	Možná příčina	Odstranění
Motor neběží.	Je zablokované oběžné kolo.	Odstraňte nečistoty v sací části.
	Teplný spínač se vypnul.	Počkejte, dokud teplý spínač čerpadlo opět nezapne. Dávejte pozor na maximální teplotu čerpaného média. Čerpadlo nechte zkontrolovat.
	Není k dispozici síťové napětí.	Zkontrolujte pojistky a nechte zkontrolovat napájení proudem odborným elektrikářem.
Čerpadlo běží, ale nečerpá.	Zanesení v sací části.	Odstraňte nečistoty v sací části.
	Zavřené tlakové vedení.	Otevřete tlakové vedení.
	Tlaková hadice je zlomená.	Tlakovou hadici narovnejte.
Čerpané množství je příliš nízké.	Průměr hadice je příliš malý.	Použijte větší tlakovou hadici.
	Zanesení v sací části.	Odstraňte nečistoty v sací části.
	Čerpací výška je příliš vysoká.	Respektujte max. čerpací výšku, viz technické údaje!

9 SKLADOVÁNÍ

UPOZORNĚNÍ Při nebezpečí zamrznutí je nutné systém zcela vyprázdnit a čerpadlo uložit na mrazuvzdorné místo.

10 LIKVIDACE

 Elektrická a elektronická zařízení nepatří do domácího odpadu, ale odvázejí se k rozřídění, příp. k ekologické likvidaci!

Obal, stroj a příslušenství jsou vyrobeny z recyklovatelných materiálů a je nutné je likvidovat příslušným způsobem.

11 ZÁKAZNICKÝ SERVIS/SERVIS

Máte-li nějaké dotazy k záruce, opravě nebo náhradním dílům, obraťte se prosím na nejbližší servis AL-KO. Najdete je na internetu pod následující adresou:

www.alko-garden.com/service-contacts

Další informace k náhradním dílům najdete na:

www.alko-garden.com/spareparts

12 INFORMACE K PROHLÁŠENÍ O SHODĚ

Tímto na vlastní odpovědnost prohlašujeme, že tento výrobek v provedení, které uvádíme na trh, odpovídá požadavkům harmonizovaných směrnic

EU, bezpečnostním standardům EU, a standardům specifickým pro daný výrobek. Prohlášení o shodě je součástí návodu k použití a je přiloženo ke stroji.

13 ZÁRUKA

Případné vady na materiálu či výrobní závady na výrobku odstraníme během zákonné lhůty pro reklamaci nedostatků, a to dle našeho uvážení buď opravou, nebo dodáním náhradního výrobku. Lhůta pro reklamaci nedostatků se řídí právními ustanoveními země, ve které byl výrobek zakoupen.

Naše záruka platí jen v následujících případech:

- Dodržujte tento návod k obsluze
- Řádné zacházení
- Použití originálních náhradních dílů

Záruka zaniká v následujících případech:

- Svévolné pokusy o opravu
- Svévolné technické změny
- Používání v rozporu s určeným účelem

Ze záruky jsou vyloučeny:

- Škody na laku, které jsou způsobeny normálním opotřebením.
- Opotřebené díly, které jsou na kartě náhradních dílů označeny rámečkem.

Záruční doba začíná dnem nákupu prvním koncovým uživatelem. Rozhodující je datum na nákupním dokladu. S tímto záručním listem a originálem nákupního dokladu se obraťte na svého prodejce nebo nejbližší autorizovaný servis pro zákazníky. Zákonné nároky kupujícího na reklamaci nedostatků vůči prodávajícímu zůstávají tímto prohlášením nedotčeny.

PREKLAD ORIGINÁLNEHO NÁVODU NA POUŽITIE

Obsah



1	O tomto návode na obsluhu	51
1.1	Symboly na titulnej strane.....	51
1.2	Vysvetlenie symbolov a signálne slová	51
2	Popis výrobku.....	52
2.1	Prehľad výrobku (01).....	52
2.2	Funkcia	52
2.3	Používanie na určený účel.....	52
2.4	Možné chybné použitie	52
3	Bezpečnostné pokyny	52
3.1	Všeobecné bezpečnostné pokyny	52
3.2	Bezpečnosť elektrických súčastí	53
4	Montáž	53
4.1	Montáž tlakového vedenia (03).....	53
5	Uvedenie do prevádzky.....	53
5.1	Bezpečnosť.....	53
5.2	Odmontujte nohu čerpadla (04).....	53
6	Obsluha.....	53
6.1	Vypustenie čerpadla	53
6.2	Spustenie čerpadla	54
6.3	Vypnutie čerpadla	54
7	Údržba a starostlivosť	54
7.1	Čistenie čerpadla	54
7.2	Kontrola lana.....	54
8	Pomoc pri poruchách	54
9	Skladovanie.....	55
10	Likvidácia	55
11	Zákaznícky servis.....	55
12	Informácie k vyhláseniu o zhode.....	55
13	Záruka	55

1 O TOMTO NÁVODE NA OBSLUHU

- U nemeckej verzii sa jedná o originálny návod na použitie. Všetky ostatné jazykové verzie sú preklady originálneho návodu na použitie.

- Návod na obsluhu si uschovajte vždy tak, aby ste si ho mohli prečítať, keď budete potrebovať nejakú informáciu k zariadeniu.
- Zariadenie postupujte ďalším osobám len spolu s týmto návodom na obsluhu.
- Prečítajte si a dbajte na bezpečnostné a výstražné pokyny v tomto návode na použitie.

1.1 Symboly na titulnej strane

Symbol	Význam
	Je bezpodmienečne potrebné, aby ste si pred uvedením zariadenia do prevádzky starostlivo prečítali tento návod na použitie. Je to predpoklad pre bezpečnú prácu a bezporuchové zaobchádzanie.
	Návod na použitie
	Sieťový kábel nepoškodujte alebo neprerežte, aby ste zabránili úrazu elektrickým prúdom!

1.2 Vysvetlenie symbolov a signálne slov

⚠ NEBEZPEČENSTVO! Upozornenie na bezprostredne hroziacu nebezpečnú situáciu, ktorá má – v prípade, že sa jej nepredídne – za následok smrť alebo ťažké zranenie.

⚠ VAROVANIE! Upozornenie na potenciálne hroziacu nebezpečnú situáciu, ktorá by mohla mať – v prípade, že sa jej nepredídne – za následok smrť alebo ťažké zranenie.

⚠ POZOR! Upozornenie na potenciálne hroziacu nebezpečnú situáciu, ktorá by mohla mať – v prípade, že sa jej nepredídne – za následok ľahké alebo stredne ťažké zranenie.

POZOR! Upozornenie na situáciu, ktorá by mohla mať – v prípade, že sa jej nepredídne – za následok vecné škody.

ℹ UPOZORNENIE Špeciálne pokyny pre lepšiu zrozumiteľnosť a zaobchádzanie.

2 POPIS VÝROBKU

2.1 Prehľad výrobku (01)

č.	Konštrukčný diel
1	Sieťový pripojovací kábel
2	Výstup čerpadla/pripojka tlakového vedenia
3	Lanový záves
4	Lano 20 mm / 6 mm
5	Päta čerpadla
6	Nasávacie otvory
7	Skriňa čerpadla
8	Spätný ventil

2.2 Funkcia

Čerpadlo nasáva čerpané médium sacími otvormi priamo a čerpá ho k výstupu čerpadla.

2.3 Používanie na určený účel

Čerpadlo je určené pre súkromné používanie doma a na záhrade. Smie byť prevádzkované len v rámci obmedzení použitia podľa technických údajov.

Ponorné čerpadlo sa hodí na:

- čerpanie vody zo studní a šachiet.

Čerpadlo je vhodné výhradne na čerpanie nasledujúcich kvapalín:

- čistá pitná voda,
- dažďová voda.

Iné alebo rozsiahlejšie používanie platí za v rozpore s určeným účelom.

2.4 Možné chybné použitie

Čerpadlo nesmie byť používané v trvalej prevádzke. Nie je vhodné na čerpanie:

- pitnej vody,
- slanej vody,
- potravín,
- agresívnych médií, chemikálií,
- leptavých, horľavých, výbušných alebo plyných kvapalín,
- kvapalín s teplotou vyššou ako 35 °C,
- piesčitej vody a brúsnych kvapalín.

3 BEZPEČNOSTNÉ POKYNY

⚠ NEBEZPEČENSTVO! Nebezpečenstvo pri dotyku dielov vedúcich napätie! Chyba na čerpadle alebo predlžovacom kábli môže viesť k vážnym zraneniam!

- Zástrčku okamžite vytriahnite zo zásuvky elektrickej siete.
- Prístroj pripojte cez ochranný spínač FI s menovitým chybovým prúdom < 30 mA.

⚠ VAROVANIE! Nebezpečenstvo zranenia. Chybné a mimo prevádzku uvedené bezpečnostné a ochranné zariadenia môžu viesť k vážnym zraneniam.

- Nechajte chybné bezpečnostné a ochranné zariadenia opraviť.
- Tieto bezpečnostné a ochranné zariadenia nikdy neodstavujte mimo prevádzku.

⚠ POZOR! Nebezpečenstvo poranenia horúcou vodou! Pri dlhšej prevádzke proti uzatvorenej tlakovej časti (> 10 min) sa voda môže v čerpadle silno zahriať a nekontrolovateľne uniknúť!

- Čerpadlo odpojte od siete a čerpadlo s vodou nechajte vychladnúť.
- Skontrolujte stav vodnej hladiny na strane nasávania.
- Skontrolujte tesnosť vedení.
- Skontrolujte osadenie sacieho a tlakového vedenia.
- Čerpadlo uveďte do prevádzky opäť až po odstránení všetkých nedostatkov!

3.1 Všeobecné bezpečnostné pokyny

- Toto zariadenie môžu používať osoby so zníženými fyzickými, zmyslovými alebo duševnými schopnosťami alebo s nedostatkom skúseností a znalostí, ak sú pod dozorom alebo sú poučené o bezpečnom používaní zariadenia a rozumejú nebezpečenstvám, ktoré z toho vyplývajú. Deťom nie je dovolené hrať sa so zariadením.
- Osoby s veľmi silnými a komplexnými obmedzeniami môžu mať požiadavky, ktoré prekračujú tu popísané pokyny.
- Čerpadlá, ktoré nie sú označené ako mrazuvzdorné, nesmú byť ponechané vonku, keď je mraz.
- Sieťový kábel nikdy nepoužívajte na dvíhanie, prenášanie alebo upevnenie čerpadla.

Sieťový kábel nepoužívajte na vytiahnutie sieťovej zástrčky zo zásuvky.

- Zmeny vykonávané svojpomocne alebo pre-stavby sú na čerpadle zakázané. Opravy smie vykonávať len náš zákaznický servis.
- Pred začatím prác na zariadení vytiahnite zá-strčku. Chráňte zástrčku pred vlhkosťou.
- Čerpadlo a predlžovací kábel používajte len v technicky bezchybnom stave. Poškodené prí-stroje nesmú byť prevádzkované.
- Zachovávajúte bezpečnú vzdialenosť od zvie-rat, resp. čerpadlo vypnite, ak sú v blízkosti zvieratá.

3.2 Bezpečnosť elektrických súčastí

- Keď sa v bazéne alebo záhradnom jazierku nachádzajú osoby, čerpadlo sa nesmie pre-vádzkovať.
- Domáce sieťové napätie musí súhlasiť s údajmi o sieťovom napätí v technických úda-joch, nepoužívajte iné napájacie napätie.
- Čerpadlo smie byť prevádzkované len s elek-trickým zariadením podľa normy DIN/VDE 0100, časť 737, 738 a 702. Pre zabezpečenie je nutné inštalovať ochranný spínač vodi-ča 10 A a ochranný spínač zvodového prúdu s menovitým zvodovým prúdom 10/30 mA.
- Používajte iba predlžovacie káble, ktoré sú určené na používanie vonku – minimálny prierez 1,5 mm². Káblový bubon vždy úplne odvinúť.
- Poškodené alebo zlomené predlžovacie káble nesmú byť používané.
 - Pred každým uvedením do prevádzky skontrolujte stav vášho predlžovacieho kábla.
- V prípade, že je potrebné predĺžiť pripojovací kábel, smie sa použiť len kábel typ H07RN-F a zaliata spojka. Túto prácu smie vykonávať len odborný elektrikár.
- Ak je poškodený sieťový kábel, výrobca, jeho zákaznický servis alebo podobne kvalifikova-ná osoba ho musí vymeniť, aby sa zabránilo vzniku nebezpečnej situácie.

4 MONTÁŽ

4.1 Montáž tlakového vedenia (03)

i UPOZORNENIE Čerpadlo disponuje späť-ným ventilom na výstupe z čerpadla. Tento za-braňuje tomu, aby sa tlakové vedenie pri každom zastavení čerpadla vyprázdnilo.

1. Tlakové vedenie (03/1) namontujte na prípoj-ku tlakového vedenia (03/2).
2. Pripojovací kábel (03/3) pripevnite na tlakové vedenie pomocou káblových spojok (03/4).
3. Pred ponorením čerpadla do studní a šacht upevnite na záves (03/5) lana priložené lano.

5 UVEDENIE DO PREVÁDZKY

5.1 Bezpečnosť

POZOR! Nebezpečenstvo zaplavenia! V prí-pade porúch čerpadla môže unikať voda a spô-sobiť následné škody zaplavením.

- Vhodnými opatreniami sa vyvarujte toho, aby pri poruchách čerpadla vznikli následné ško-dy zaplavením.
- Čerpadlo prevádzkujte zavesené na lane.
- Čerpadlo prevádzkujte len, ak je čerpadlo úplne ponorené.
- Dávajte pozor na dostatočnú vzdialenosť od zeme šachty (min. 1 m).
- Čerpadlo nikdy nenechávajte bežať s uzavre-tým tlakovým vedením.
- U šachiet vždy dávajte pozor na dostatočné rozmery.
- Šachty vždy odkrývajte stabilne rozkročené.

5.2 Odmontujte nohu čerpadla (04)

Aby bolo možné prevádzkovať čerpadlo v úzkej šachte min. 100 mm priemeru, musí sa odmonto-vať noha čerpadla.

1. Vyskrutkujte obe upevňovacie skrutky (04/1) nohy čerpadla (04/2) (04/a).
2. Vytiahnite nohu čerpadla (04/2) z čerpadla (04/3) (04/b).

6 OBSLUHA

6.1 Vypustenie čerpadla

Pri vypúšťaní čerpadla a spúšťaní čerpadla do šachty dávajte pozor na to, aby privod elektrickej siete nebol zaťažovaný ťahom a aby do šachty nespadli žiadne predmety. Tieto by sa mohli za-seknúť medzi teleso čerpadla a stenu šachty tak, že by už nebolo možné čerpadlo vytiahnuť.

6.2 Spustenie čerpadla

POZOR! Nebezpečenstvo poškodenia prístroja! Čerpadlo nesmie nikdy nasávať pevné telesá. Piesok a ďalšie brúsne látky v prepravovacom médiu ničia čerpadlo.

- Dbajte na to, aby sa do čerpaného média nestali pevné telesá.

1. Úplne odviňte pripojovací kábel elektrickej siete.
2. Zaisťte, aby elektrické zástrčky boli umiestnené v zóne bez rizika zaplavenia.
3. Do zásuvky elektrickej siete zasunite zástrčku pripojovacieho kábla.

6.3 Vypnutie čerpadla

1. Sieťovú zástrčku vyťahnite zo zásuvky.

7 ÚDRŽBA A STAROSTLIVOSŤ

7.1 Čistenie čerpadla

f UPOZORNENIE Po čerpaní chlóranej bazénovej vody alebo kvapalín, ktoré zanechávajú zvyšky, je nutné čerpadlo vypláchnuť čistou vodou.

1. Sacie drážky sacej päťice vyčistite v prípade potreby čistou vodou.

7.2 Kontrola lana

1. Čerpadlo z času na čas vyťahnite zo šachty.
2. Lano skontrolujte. Ak je lano poškodené, vymeňte ho za originálny náhradný diel.
3. Skontrolujte, či sú závesy lana na čerpadle ešte zaťažiteľné.

Ak je lano poškodené, môžete sa pokúsiť čerpadlo opatrne vyťahnuť zo šachty za tlakové vedenie. V žiadnom prípade neťahajte za sieťový kábel.

8 POMOC PRI PORUCHÁCH

⚠ NEBEZPEČENSTVO! Nebezpečenstvo zásahu elektrickým prúdom! Pri práci na čerpadle vzniká nebezpečenstvo zasiahnutia elektrickým prúdom.

- Pred odstraňovaním poruchy vyťahnite sieťovú zástrčku.
- Chyby v elektrickom zariadení nechajte odstrániť odborným elektrikárom.

f UPOZORNENIE U neopraviteľných porúch sa prosím obráťte na našu príslušnú zákaznícku službu.

Porucha	Možná príčina	Náprava
Motor nebeží.	Je zablokované obežné koleso.	Odstráňte nečistoty v sacej časti.
	Tepelný spínač sa vypol.	Počkajte, kým tepelný spínač čerpadlo opäť nezapne. Dávajte pozor na maximálnu teplotu čerpaného média. Čerpadlo nechajte skontrolovať.
	Nie je k dispozícii sieťové napätie.	Skontrolujte poistky a nechajte skontrolovať napájanie prúdom odborným elektrikárom.
Čerpadlo beží, ale nečerpá.	Zanesenie v sacej časti.	Odstráňte nečistoty v sacej časti.
	Zatvorené tlakové vedenie.	Otvorte tlakové vedenie.
	Tlaková hadica je zlomená.	Tlakovú hadicu narovnajzte.
Čerpané množstvo je príliš nízke.	Priemer hadice je príliš malý.	Použite väčšiu tlakovú hadicu.
	Zanesenie v sacej časti.	Odstráňte nečistoty v sacej časti.
	Čerpacia výška je príliš vysoká.	Rešpektujte max. čerpaciu výšku, pozri technické údaje!

9 SKLADOVANIE

I UPOZORNENIE V prípade nebezpečenstva mrazov sa musí systém úplne vypustiť a čerpadlo uskladniť na bezpečnom mieste chránenom pred mrazom.

10 LIKVIDÁCIA

 Elektrické a elektronické prístroje nepatria do domového odpadu, ale je potrebné ich likvidovať samostatne!

Obal, prístroj a príslušenstvo sú vyrobené z recyklovateľných materiálov a musia sa vhodne zlikvidovať.

11 ZÁKAZNÍCKY SERVIS

V prípade otázok k záruke, oprave alebo náhradným dielom sa obráťte, prosím, na najbližší ser-

13 ZÁRUKA

Prípadné chyby materiálu alebo výrobné chyby na zariadení odstránime počas zákonnej premičacej lehoty pre nárok na náhradu škody podľa nášho výberu opravou alebo výmenou. Premičacia lehota sa určuje vždy podľa právnych predpisov krajiny, v ktorej bolo zariadenie zakúpené.

Nárok na uplatnenie záruky akceptujeme len pri:

- dodržiavate pokyny tohto návodu na použitie.
- odbornom zaobchádzaní so zariadením
- používaní originálnych náhradných dielov

Nárok na uplatnenie záruky zaniká ak:

- sa svojvoľne pokúšate o opravu
- svojvoľne vykonáte na zariadení technické zmeny
- používate zariadenie v rozpore s určením

Zo záruky sú vylúčené:

- poškodenia laku, ktoré vyplývajú z normálneho opotrebovania
- diely podliehajúce opotrebeniu, ktoré sú na karte náhradných dielov označené rámčekom

xxxxxx (x)

Záručná doba začína plynúť odo dňa zakúpenia zariadenia prvým koncovým odberateľom. Rozhodujúci je dátum na doklade o zakúpení zariadenia. S týmto vyhlásením o záruke a s originálnym dokladom o zakúpení zariadenia sa obráťte na svojho predajcu alebo na najbližší autorizovaný zákaznícky servis. Záonné nároky kupujúceho voči predávajúcemu vyplývajúce z chýb výrobku zostávajú týmto vyhlásením nedotknuté.

vis AL-KO. Tento nájdete na internete na nasledovnej adrese:

www.alko-garden.com/service-contacts

Ďalšie informácie k náhradným dielom nájdete pod:

www.alko-garden.com/spareparts

12 INFORMÁCIE K VYHLÁSENIU O ZHODE

Týmto vyhlasujeme na výhradnú vlastnú zodpovednosť, že tento výrobok vo forme, v akej sa predáva na trhu, spĺňa podmienky harmonizovaných smerníc EÚ, bezpečnostných štandardov EÚ a štandardov špecifických pre výrobok. Vyhlásenie o zhode je súčasťou návodu na obsluhu a je priložené ku stroju.

AZ EREDETI KEZELÉSI ÚTMUTATÓ FORDÍTÁSA

Tartalomjegyzék



1	Ehhez a kezelési útmutatóhoz	56
1.1	A címlapon található szimbólumok	56
1.2	Jelmagyarázatok és jelzőszavak	56
2	Termékleírás	57
2.1	Termékáttekintés (01).....	57
2.2	Működés	57
2.3	Rendeltetésszerű használat	57
2.4	Lehetséges hibás használat	57
3	Biztonsági utasítások	57
3.1	Általános biztonsági utasítások	57
3.2	Elektromos biztonság	58
4	Összeszerelés.....	58
4.1	Nyomócső beszerelése (03).....	58
5	Üzembe helyezés.....	58
5.1	Biztonság.....	58
5.2	A szivattyútartó bak leszerelése (04).....	58
6	Kezelés	58
6.1	A szivattyú leeresztése	58
6.2	A szivattyú bekapcsolása	59
6.3	A szivattyú kikapcsolása.....	59
7	Karbantartás és ápolás	59
7.1	A szivattyú tisztítása	59
7.2	Kötél ellenőrzése	59
8	Hibaelhárítás	59
9	Tárolás	60
10	Ártalmatlanítás	60
11	Ügyfélszolgálat/Szerviz.....	60
12	Információk a megfelelőségi nyilatkozathoz	60
13	Garancia.....	60

1 EHHEZ A KEZELÉSI ÚTMUTATÓHOZ

- A német változat esetében az eredeti üzemeltetési útmutatóról van szó. Minden más nyelvi változat az eredeti üzemeltetési útmutató fordítása.

- Tárolja mindig úgy ezt a kezelési útmutatót, hogy bármikor beleolvashasson, ha a berendezéssel kapcsolatos információra van szüksége.
- Másik személynek csak ezzel a kezelési útmutatóval együtt adja tovább a készüléket.
- Olvassa el és tartsa be a jelen kezelési útmutató biztonsági tudnivalóit és figyelmeztetéseit.

1.1 A címlapon található szimbólumok

Szimbólum	Jelentés
	Üzembe helyezés előtt feltétlenül olvassa el gondosan ezt a kezelési útmutatót. Ez a zavarmentes munkavégzés és a hibamentes kezelés feltétele.
	Üzemeltetési útmutató
	Az áramütések elkerülése érdekében ügyeljen, hogy a hálózati kábel ne sérüljön meg vagy ne vágja át azt!

1.2 Jelmagyarázatok és jelzőszavak

⚠ VESZÉLY! Olyan veszélyes helyzetet jelez, amely – ha nem kerülik el – halálos vagy súlyos sérüléseket eredményez.

⚠ FIGYELMEZTETÉS! Olyan potenciálisan veszélyes helyzetet jelez, amely – ha nem kerülik el – halálos vagy súlyos sérüléseket eredményezhet.

⚠ VIGYÁZAT! Olyan potenciálisan veszélyes helyzetet jelez, amely – ha nem kerülik el – kisebb vagy közepesen súlyos sérüléseket eredményezhet.

⚠ FIGYELEM! Olyan helyzetet jelez, amely – ha nem kerülik el – anyagi károkat eredményezhet.

i TUDNIVALÓ Az érthetőséget és a használatot segítő, különleges tudnivalók.

2 TERMÉKLEÍRÁS

2.1 Termékáttekintés (01)

Sz.	Alkatrész
1	Hálózati csatlakozókábel
2	Nyomócsonk/nyomócső csatlakozója
3	Kötélfül
4	Kötél 20 mm / 6 mm
5	Szivattyútartó bak
6	Elszívónyílások
7	Szivattyúház
8	Visszacsapó szelep

2.2 Működés

A szivattyú a szállítandó anyagot közvetlenül az elszívónyílásokon keresztül szívja fel és szállítja a nyomócsonkhoz.

2.3 Rendeltetészerű használat

A szivattyú kizárólag magánháztartásokban és kertekben történő használatra készült. Üzemeltetése csak a műszaki adatok között megadott tartományokban engedélyezett.

A szivattyú a következőkre alkalmas:

- Vízvételezéshez kutakból és aknákból

A szivattyú kizárólag az alábbi folyadékok szállítására használható:

- tiszta víz
- esővíz

Amennyiben egyéb, vagy a megadott előírásoknak nem megfelelő folyadékokhoz használja a berendezést, az nem rendeltetészerű használatnak számít.

2.4 Lehetséges hibás használat

A szivattyút tilos tartósan üzemeltetni. Nem alkalmas az alábbi folyadékok szállítására:

- ivóvíz,
- sós víz,
- élelmiszerek,
- agresszív anyagok, vegyi anyagok,
- maró, éghető, robbanásveszélyes és gázképző folyadékok,
- 35 °C-nál magasabb hőmérsékletű folyadékok,
- homoktartalmú, illetve súroló hatású folyadékok.

3 BIZTONSÁGI UTASÍTÁSOK

⚠ VESZÉLY! Az elektromos vezető anyagból készült alkatrészek megérintése veszélyt jelenthet. A szivattyú vagy a hosszabbítókábel meghibásodása súlyos sérülésekhez vezethet!

- Azonnal válassza le a dugaszt a hálózatról.
- A készüléket egy FI-védőkapcsolón keresztül csatlakoztassa, amelynek névleges hibaáramerőssége < 30 mA.

⚠ FIGYELMEZTETÉS! Sérülésveszély. A sérült és kiiktatott biztonsági és védőberendezések súlyos sérüléseket okozhatnak.

- A sérült biztonsági és védőberendezéseket javíttassa meg.
- A biztonsági és védőberendezéseket soha ne iktassa ki.

⚠ VIGYÁZAT! Sérülésveszély a forró víz miatt! Ha a nyomóoldal zárva van, hosszabb működtetés esetén (> 10 perc) a szivattyúban lévő víz erősen felmelegedhet és bárhol kifolyhat.

- Válassza le a szivattyút a hálózatról és hagyja, hogy a szivattyú és a víz is lehűljön.
- Ellenőrizze a szívó oldali vízszintet.
- Ellenőrizze a vezetékek tömítettségét.
- Ellenőrizze le a szívó- és nyomóvezeték telepítését.
- Csak azután kapcsolja be ismét a szivattyút, ha minden hibát elhárítottak!

3.1 Általános biztonsági utasítások

- Ezt a készüléket csökkent fizikai, érzékszervi vagy mentális képességekkel rendelkező, illetve tapasztalattal és tudással nem rendelkező személyek használhatják, ha felügyelik őket, vagy kioktatják őket a készülék biztonságos használatára, és megértik az ebből eredő veszélyeket. Gyermekek nem játszhatnak a készülékkel.
- Súlyosan és összetetten korlátozott képességű személyek az itt ismertetett utasításokból adódóan bizonyos igényekkel rendelkezhetnek.
- A fagyállóként nem jelölt szivattyúkat nem szabad a szabadban hagyni, ha fagy van.
- Tilos a szivattyút a csatlakozókábelnél fogva felemelni, szállítani vagy rögzíteni. Ne használja a hálózati kábelt a hálózati dugó csatlakozójától történő kihúzásához.

- Tilos a szivattyún bármit önkényesen megváltoztatni vagy átépíteni. A javításokat csak ügyfélszolgálatunkkal szabad végezteni.
- A készüléken végzendő munkák előtt húzza ki a hálózati dugaszt. A hálózati dugaszt nedvességtől óvni kell.
- A szivattyút és hosszabbítókábelt csak műszakilag kifogástalan állapotban szabad használni. A meghibásodott berendezéseket tilos üzemeltetni.
- Az állatokat tartsa biztonságos távolságban, illetve kapcsolja ki szivattyút, ha állatok közelnek.

3.2 Elektromos biztonság

- Tilos a pumpát üzemeltetni, ha az úszómedencében vagy a kertiben több személyek tartózkodnak.
- A házi hálózati feszültségnek meg kell egyeznie a műszaki adatokban leírt hálózati feszültséggel, nem szabad egyéb más tápfeszültséget használni.
- A szivattyú kizárólag a DIN/VDE 0100 szabvány 737-es, 738-as és 702-es részeinek megfelelő elektromos berendezésre köthető rá. A biztonság érdekében kötelező egy 10 A-es kismegszakító és egy 10/30 mA névleges áramerősségű védőkapcsoló beszerelése.
- Kizárólag kültéri hosszabbító kábelt használjon, a minimális átmérő: 1,5 mm². A kábeltekercset mindig teljesen tekerje le.
- Sérült vagy megtört hosszabbító kábel használata tilos.
 - Minden üzembe helyezés előtt ellenőrizze a hosszabbítókábel állapotát.
- Ha a csatlakozókábelt meg kell hosszabbítani, akkor csak az egyik kábel lehet H07RN-F típusú, és egy öntött perselyt kell használni. Ezt a munkát csak képzett villamosági szakember végezheti.
- Amennyiben a hálózati kábel sérült, akkor azt a veszélyek elkerülése érdekében a gyártóval, annak ügyfélszolgálatával vagy egy hasonló szakképzett személlyel ki kell cseréltetni.

4 ÖSSZESZERELÉS

4.1 Nyomócső beszerelése (03)

FIGYELJ! Egy visszacsapó szelep található a szivattyú nyomócsőnkjén. Ez megakadályozza, hogy a szivattyú minden üzemszünetében kiürüljön a nyomócső.

1. Szerelje fel a nyomócsövet (03/1) a nyomócső-csatlakozóra (03/2).
2. Kábelkötegelővel (03/4) rögzítse a nyomócsőre a csatlakozókábelt (03/3).
3. A szivattyú kútba vagy aknába merítése előtt rögzítse a mellékelt kötélfület (03/5).

5 ÜZEMBE HELYEZÉS

5.1 Biztonság

FIGYELEM! Elárasztás veszélye! A szivattyú meghibásodásakor víz szabadulhat ki, és az elárasztás következményes károkat okozhat.

- Megfelelő intézkedésekkel biztosítsa, hogy a szivattyú esetleges meghibásodása esetén ne önthessen el semmit a szivattyúzott anyag, ezzel további károkat okozva.
- A szivattyút egy kötélre függesztve üzemeltesse.
- A szivattyút csak akkor használja, ha az teljesen elmerül a folyadékban.
- Ügyeljen, hogy az akna ajlójától megfelelő legyen a távolság (legalább 1 m).
- Soha ne üzemeltesse a szivattyút zárt nyóművezetékkel.
- Aknák esetében mindig ügyeljen arra, hogy megfelelő méretűek legyenek.
- Az aknákat mindig lépésbiztosan fedje le.

5.2 A szivattyútartó bak leszerelése (04)

Ha a szivattyút szűk, de legalább 100 mm átmérőjű aknában kívánja használni, akkor a szivattyútartó bakot le kell szerelni.

1. A szivattyútartó bak (04/2) rögzítőcsavarjait (04/1) csavarozza ki (04/a).
2. Húzza le (04/b) a szivattyútartó bakot (04/2) a szivattyúról (04/3).

6 KEZELÉS

6.1 A szivattyú leeresztése

A szivattyú egy aknába történő leeresztésekor és onnan történő felhúzásakor ügyeljen arra, hogy az elektromos vezetékre ne hasson húzóerő, és hogy ne essen bele semmilyen tárgy az aknába.

A beeső tárgyak elakadhatnak a szivattyúház és az akna fala közé, és így a szivattyút nem lehet majd újra felhúzni.

6.2 A szivattyú bekapcsolása

FIGYELEM! Készülékkárok veszélye! A szivattyú nem szívhat be szilárd anyagokat. Amennyiben a szállított anyagban homok vagy egyéb súroló hatású anyagok találhatóak, azok tönkreteszik a szivattyút.

- Ügyeljen arra, hogy idegen testek ne kerülhessenek a szállítóközegbe.
1. A hálózati csatlakozókábelt teljesen csévélje le.
 2. Gondoskodjon róla, hogy az elektromos dugaszcsatlakozók elárasztásbiztos területen legyenek.
 3. Dugja be a csatlakozódugót a dugaszolóaljzatba.

6.3 A szivattyú kikapcsolása

1. Húzza ki a csatlakozót a dugaljából.

7 KARBANTARTÁS ÉS ÁPOLÁS

7.1 A szivattyú tisztítása

i TUDNIVALÓ Klórtartalmú uszodavíz vagy üledéket hagyó folyadékok szállítása után a szivattyút tiszta vízzel át kell mosni.

1. A szivótalp szívórését szükség esetén tiszta vízzel tisztítsa meg.

7.2 Kötél ellenőrzése

1. A szivattyút az aknából időnként ki kell húzni.
2. Ellenőrizze a kötelet. Ha a kötél sérült, cserélje ki egy eredeti pótalkatrészre.
3. Ellenőrizze, hogy a szivattyún lévő kötélfülek teherbírása még megfelelő-e.

Ha a kötél sérült, akkor megkísérelheti a szivattyút óvatosan a nyomócsőnél fogva kihúzni az aknából. Semmiképpen se a hálózati vezetéknél fogva húzza ki.

8 HIBAEHÁRÍTÁS

⚠ VESZÉLY! Áramütés veszélye! A szivattyún végzett munka közben fennáll az áramütés veszélye.

- Minden hibaelhárítási tevékenység előtt távolítsa el az elektromos csatlakozót.
- A berendezés esetleges elektromos hibáit villamossági szakemberrel javíttassa ki.

i TUDNIVALÓ Amennyiben nem tudja kiküszöbölni az üzemzavart, forduljon illetékes ügyfélszolgálatunkhoz.

Zavar	Lehetséges ok	Teendő
A motor nem jár.	Beakadt a járókerék	Távolítsa el a szívási területről a szennyeződést.
	Lekapcsolt a hőkapcsoló.	Várjon, amíg a hőkapcsoló ismét bekapcsolja a szivattyút. Ügyeljen rá, hogy a szállítandó anyag hőmérséklete ne legyen magasabb az engedélyezettnél. Ellenőriztesse a szivattyút.
	Nincs hálózati feszültség.	Ellenőrizze a biztosítékokat, az áramellátást pedig ellenőriztesse villamossági szakemberrel.
A szivattyú jár, de nem szállít.	Szívóoldali eltömődés.	Távolítsa el a szívási területről a szennyeződést.
	Elzáródott a nyomócső.	Nyissa ki a nyomócsövet.
	Megtört a nyomótömlő.	Egyenesítse ki a nyomótömlőt.

Zavar	Lehetséges ok	Teendő
Kevés a folyadékmenyiség	Túl kicsi a tömlő átmérője.	Használjon nagyobb átmérőjű nyomótömlőt.
	Szívóoldali eltömődés.	Távolítsa el a szívási területről a szennyeződést.
	Túl nagy a szállítási magasság.	Ügyeljen a maximális szállítási magasságra. Ezt a műszaki adatok között találja.

9 TÁROLÁS

i TUDNIVALÓ Fagyveszély esetén a rendszert teljesen ki kell üríteni és a szivattyút egy fagymentes helyen kell tárolni.

10 ÁRTALMATLANÍTÁS

 Az elektromos és elektronikus készülékek nem tartoznak a háztartási hulladékhoz, hanem válogatott begyűjtése, ill. ártalmatlanítása szükséges!

A csomagolás, a gép és a tartozékok újrahasznosítható anyagokból készültek, ezért ennek megfelelően kell leselejtezni őket.

11 ÜGYFÉLSZOLGÁLAT/SZERVIZ

A garanciával, javítással vagy pótalkatrészekkel kapcsolatos kérdések esetén kérjük, forduljon a

13 GARANCIA

A berendezés esetleges anyag- és gyártási hibáinak elhárítása javítással vagy alkatrészcserevel történik a törvényben előírt jótállási időn belül. A jótállási határidőt azon ország jogrendszere határozza meg, ahol a berendezést vásárolták.

A garancia kizárólag akkor érvényes, ha:

- betartják ezt az üzemeltetési utasítást
- szakszerűen használják a berendezést
- csak eredeti pótalkatrészeket használnak

A garancia nem érvényes

- önhatalmú javítási próbálkozás
- önhatalmú műszaki módosítások
- nem rendeltetésszerű használat esetén

A garancia nem vonatkozik:

- a használatból eredő festékhibákra,
- a kopó alkatrészekre, amelyek a pótalkatrész-katalógusban be vannak keretezve xxxxxx (X)

A garancia az első végfelhasználó vásárlásától lép életbe. Az időpont meghatározásakor a fizetési bizonylaton szereplő dátum a mérvadó. A garanciajeggyel és az eredeti fizetési bizonylattal forduljon a szakkereskedéshez vagy a legközelebbi hivatalos ügyfélszolgálatához. A vevő eladóval szembeni kelékszavatossági jogainak törvényes érvényesítési lehetőségeit a jelen nyilatkozat nem befolyásolja.

legközelebbi AL-KO szervizhez. Ezeket megtalálja az interneten a következő oldalon:

www.alko-garden.com/service-contacts

A pótalkatrészekkel kapcsolatos további információk itt találhatóak:

www.alko-garden.com/spareparts

12 INFORMÁCIÓK A MEGFELELŐSÉGI NYILATKOZATHOZ

Kizárólagos felelősségünk tudatában kijelentjük, hogy a termék a piacon értékesített formájában teljesíti a harmonizált EU-irányelvek követelményeit, az EU biztonsági szabványait és a termék-specifikus szabványokat. A megfelelési nyilatkozat a kezelési útmutató része, és a gépnél kell tartani.

OVERSÆTTELSE AF DEN ORIGINALE BRUGSANVISNING

Indholdsfortegnelse

1	Om denne brugsanvisning	61
1.1	Symboler på forsiden	61
1.2	Symboler og signalord	61
2	Produktbeskrivelse	61
2.1	Produktoversigt (01)	61
2.2	Funktion	62
2.3	Tilsluttet brug	62
2.4	Forkert anvendelse	62
3	Sikkerhedsanvisninger	62
3.1	Generelle sikkerhedsanvisninger	62
3.2	Elektrisk sikkerhed	62
4	Montering	63
4.1	Montering af trykledning (03)	63
5	Ibrugtagning	63
5.1	Sikkerhed	63
5.2	Afmontering af pumpefod (04)	63
6	Betjening	63
6.1	Sænkning af pumpen	63
6.2	Tilkobling af pumpen	63
6.3	Frakobling af pumpen	63
7	Service og vedligeholdelse	63
7.1	Rengøring af pumpen	63
7.2	Kontrol af rebet	64
8	Hjælp ved fejl	64
9	Opbevaring	64
10	Bortskaffelse	64
11	Kundeservice/service	64
12	Information til overensstemmelseserklæringen	64
13	Garanti	65

1 OM DENNE BRUGSANVISNING

- Den tyske udgave er den originale driftsvejledning. Alle andre sprog er oversættelser af den originale driftsvejledning.

- Opbevar denne brugsanvisning, så du altid kan slå op i den, når du har brug for informationer om maskinen.
- Overdrag kun maskinen til andre personer sammen med denne brugsanvisning.
- Læs og overhold sikkerhedsanvisningerne og advarslerne i denne brugsanvisning.

1.1 Symboler på forsiden

Symbol	Betydning
	Læs denne brugsanvisning omhyggeligt, før du tager apparatet i brug. Dette er en forudsætning for, at du kan arbejde sikkert og håndtere apparatet uden forstyrrelser.
	Brugsanvisning
	Strømkablet må ikke beskadiges eller skæres over for at undgå elektrisk stød!

1.2 Symboler og signalord

⚠ FARE! Indikerer en umiddelbar farlig situation, som, hvis den ikke undgås, er livsfarlig eller medfører alvorlige kvæstelser.

⚠ ADVARSEL! Indikerer en potentiel farlig situation, som, hvis den ikke undgås, kan være livsfarlig eller medføre alvorlige kvæstelser.

⚠ FORSIGTIG! Indikerer en potentiel farlig situation, som, hvis den ikke undgås, kan medføre mindre eller moderate kvæstelser.

OBS! Indikerer en situation, som, hvis den ikke undgås, kan medføre tingsskade.

ℹ BEMÆRK Specielle anvisninger, der gør dig i stand til at forstå og håndtere maskinen bedre.

2 PRODUKTBESKRIVELSE

2.1 Produktoversigt (01)

Nr.	Komponent
1	Tilslutningskabel

Nr.	Komponent
2	Pumpeudgang/trykledningstilslutning
3	Rebbeslag
4	Reb 20 mm / 6 mm
5	Pumpefod
6	Indsugningshuller
7	Pumpehus
8	Kontraventil

2.2 Funktion

Pumpen suger pumpemediet direkte ind igennem indsugningshullerne og transporterer det hen til pumpeudgangen.

2.3 Tilsigtet brug

Pumpen er beregnet til privat brug i hus og have. Den må kun bruges iht. tekniske data.

Pumpen er velegnet til:

- Oppumpning af vand fra brønde og skakter
- Pumpen er udelukkende egnet til at pumpe følgende væsker:
 - Rent vand
 - Regnvand

Enhver anden eller yderligere anvendelse er ar regne for ikke-forskriftsmæssig.

2.4 Forkert anvendelse

Pumpen må ikke bruges til kontinuerlig drift. Den er ikke velegnet til pumpning af:

- Drikkevand
- Saltvand
- Levnedsmidler
- Aggressive medier, kemikalier
- Ætsende, brændbare, eksplosive eller gasdende væsker
- Væsker, der er varmere end 35 °C
- Sandholdigt vand og skurende væsker.

3 SIKKERHEDSANVISNINGER

⚠ FARE! Fare ved berøring af strømførende dele! En fejl på pumpe eller forlængerledning kan forårsage alvorlig skade!

- Fjern straks stikket fra lysnettet.
- Tilslut enheden via et fejlstrømsrelæ med en nominal reststrøm på < 30 mA.

⚠ ADVARSEL! Fare for kvæstelser. Sikkerheds- og beskyttelsesanordninger, der er defekte eller deaktiverede, kan medføre alvorlige kvæstelser.

- Få defekte sikkerheds- og beskyttelsesanordninger repareret.
- Sikkerheds- og beskyttelsesanordningerne må aldrig sættes ud af kraft.

⚠ FORSIGTIG! Fare for kvæstelser pga. varmt vand! Ved længere drift mod en lukket trykside (> 10 min) kan vandet i pumpen blive meget varmt og sprøjte ukontrolleret ud!

- Afbryd pumpen fra lysnettet, og lad pumpe og vand køle af.
- Kontrollér vandniveauet på sugesiden.
- Kontrollér ledningernes tæthed.
- Kontrollér suge- og trykledningens installation.
- Tag først pumpen i brug igen, når alle mangler er afhjulpet!

3.1 Generelle sikkerhedsanvisninger

- Denne enhed kan bruges af personer med nedsatte fysiske, sensoriske eller mentale evner eller mangel på erfaring og viden, hvis de overvåges eller instrueres i sikker brug af enheden og forstår de resulterende farer. Børn må ikke lege med enheden.
- Mennesker med meget kraftige og komplekse begrænsninger kan også have behov for de vejledninger, der er beskrevet her.
- Pumper, der ikke er markeret som frostsikre, må ikke efterlades udendørs, når det er frost.
- Løft, transporter eller fastgør aldrig pumpen med strømkablet. Brug ikke kablet til at trække stikket ud af stikdåsen.
- Uautoriserede ændringer eller modifikationer af pumpen er forbudt. Reparationer må kun udføres af vores kundeservice.
- Træk stikket ud, før arbejder på maskinen. Beskyt stikket mod fugt.
- Brug kun pumpe og forlængerledninger er i perfekt teknisk stand. Beskadede enheder må ikke betjenes.
- Hold sikker afstand til dyr, eller slukke for pumpen, når dyrene nærmer sig.

3.2 Elektrisk sikkerhed

- Hvis der er personer i svømmebassinet eller i havedammen, må pumpen ikke benyttes.

- Husets netspænding skal være i overensstemmelse med angivelserne om netspænding under tekniske data. Anvend ingen anden forsyningsspænding.
- Pumpen må kun betjenes i forbindelse med en elektrisk anordning iht. DIN/VDE 0100, del 737, 738 og 702. Af sikkerhedsmæssige årsager skal der installeres en effektafbrøder på 10 A samt et fejlstrømsrelæ med en nominal fejlstrøm på 10/30 mA.
- Brug kun forlængerledninger, der er beregnet til udendørs brug - min. tværsnit 1,5 mm². Træk altid ledningen helt ud af kabeltromlen.
- Beskadigede eller sprøde forlængerledninger må ikke anvendes.
 - Kontrollér altid forlængerledningens tilstand, før den tages i brug.
- Såfremt tilslutningskablet skal forlænges, må der kun anvendes et kabel af typen H07RN-F og en støbemuffe. Dette arbejde må kun udføres af en elektriker.
- Hvis strømkablet er beskadiget, skal det udskiftes af producenten, dennes kundeservice eller en lignende kvalificeret person for at forebygge risici.

4 MONTERING

4.1 Montering af trykledning (03)

BEMÆRK Pumpen er udstyret med en konventil på pumpeudgangen. Dette forhindrer, at trykledningen tømmer pumpen ved stilstand.

1. Monter trykledningen (03/1) på tryklednings-tilslutningen (03/2).
2. Fastgør tilslutningskablet (03/3) med kabelbindere (03/4) på trykledningen.
3. Bind det vedlagte reb i rebbeslagene (03/5), før pumpen sænkes ned i brønde eller skakter.

5 IBRUGTAGNING

5.1 Sikkerhed

OBS! Fare for oversvømmelse! Ved fejl på pumpen kan der lække vand ud, som kan forårsage følgeskader ved oversvømmelse.

- Træf egnede forholdsregler til at forebygge følgeskader i form af oversvømmelse ved fejl på pumpen.
- Driv pumpen hængende i en line.
- Pumpen må kun bruges, når den er fuldt neddyppet.

- Sørg for at der er tilstrækkelig afstand ned til bunden af skakten (min. 1 m).
- Lad aldrig pumpen køre imod en lukket trykledning.
- Sørg for tilstrækkelig dimensionering ved skakter.
- Afdæk altid skakter, så man ikke kan falde igennem.

5.2 Afmontering af pumpefod (04)

Pumpefoden skal tages af, hvis pumpen skal anvendes i en smal skakt på min. 100 mm.

1. Skru begge befæstigelseskrue (04/1) på pumpefoden (04/2) ud (04/a).
2. Træk pumpefoden (04/2) af pumpen (04/3) (04/b).

6 BETJENING

6.1 Sænkning af pumpen

Sørg for at netkablet ikke udsættes for trækbelastning, og at der ikke falder genstande ned i skakten, når pumpen sænkes ned i en skakt og trækkes op igen. Genstande, der er faldet ned i skakten, kan sætte sig fast mellem pumpehuset og skaktvæggen, så pumpen ikke kan trækkes op igen.

6.2 Tilkobling af pumpen

OBS! Fare for skader på enheden! Pumpen må ikke suge faste partikler. Sand og andre skurende partikler i pumpemediet ødelægger pumpehuset.

- Sørg for at ingen faste partikler kommer ind i pumpemediet.
1. Tilslutningskablet rulles helt ud.
 2. Sørg for at elektriske stik er anbragt således, at de er sikret mod oversvømmelse.
 3. Sæt stikket i kontakten.

6.3 Frakobling af pumpen

1. Træk stikket ud af kontakten.

7 SERVICE OG VEDLIGEHOLDELSE

7.1 Rengøring af pumpen

BEMÆRK Når der har været pumpet klorholdigt svømmebassin vand eller væsker, der efterlader rester, skal pumpen skylles med rent vand.

1. Rengør ved behov ind sugningsglidserne i sugefoden med rent vand.

7.2 Kontrol af rebet

1. Træk af og til pumpen op af skakten.
2. Kontrollér rebet. Hvis rebet er beskadiget, skal det erstattes af en original reservedel.
3. Kontrollér om rebbeslagene på pumpen stadig kan belastes.

Hvis rebet er beskadiget, kan du prøve at trække pumpen forsigtigt ud af skakten med trykledningen. Træk under ingen omstændigheder i strømledningen.

Fejl	Mulig årsag	Afhjælpning
Motoren kører ikke.	Skovhjul blokeret	Fjern urenheder i indsugningsområdet.
	Termoafbryderen har slået fra.	Vent, indtil termoafbryderen slår pumpen til igen. Vær opmærksom på pumpemediets maks. temperatur. Tjek pumpen.
	Ingen netspænding.	Kontroller sikringerne, lad en elektriker kontrollere strømforsyningen.
Pumpen kører, men pumper ikke.	Tilstopning på sugesiden.	Fjern urenheder i indsugningsområdet.
	Trykledning lukket.	Åbn trykledningen.
	Trykslange bøjet.	Ret trykslangen ud.
Pumpevoluminet er for lille	Slangediameteren er for lille.	Brug en større slangediameter.
	Tilstopning på sugesiden.	Fjern urenheder i indsugningsområdet.
	Transporthøjden er for stor.	Overhold maks. transporthøjde, se Tekniske data!

9 OPBEVARING

f BEMÆRK Hvis der er fare for frost, skal systemet tømmes fuldstændigt og pumpen opbevares på et frostsikkert sted.

10 BORTSKAFFELSE

 Elektrisk og elektronisk udstyr må ikke smides ud med det almindelige husholdningsaffald, men skal bortskaffes særskilt!

Emballage, udstyr og tilbehør er fremstillet af genanvendelige materialer og skal bortskaffes på behørig vis.

11 KUNDESERVICE/SERVICE

Henvend dig til nærmeste AL-KO serviceværksted ved spørgsmål til garanti, reparation eller re-

8 HJÆLP VED FEJL

⚠ FARE! Fare for elektrisk stød! Når der arbejdes på pumpen, er der fare for at få elektrisk stød.

- Træk altid netstikket ud, før der arbejdes på at afhjælpe fejl.
- Lad en elektriker afhjælpe fejl i det elektriske system.

i BEMÆRK Ved fejl, der ikke kan afhjælpes, rettes henvendelse til vores kundeservice.

servedele. Serviceværksteder findes på internettet på adressen:

www.alko-garden.com/service-contacts

Yderligere informationer om reservedele findes under:

www.alko-garden.com/spareparts

12 INFORMATION TIL OVERENSSTEMMELSESERKLÆRINGEN

Vi erklærer på eget ansvar hermed, at dette produkt ved markedsføringen overholder kravene i de harmoniserede EU-direktiver, EU-sikkerhedsstandarderne samt de produktspecifikke standarder. Overensstemmelseserklæringen hører til brugsanvisningen og er vedlagt maskinen.

13 GARANTI

Inden for den lovbestemte reklamationsperiode reparerer eller udskifter vi efter eget skøn eventuelle materiale- eller fabrikationsfejl på maskinen. Reklamationsperioden bestemmes af loven i det land, hvor maskinen er købt.

Vores garanti gælder kun, hvis:

- brugsanvisningen følges
- maskinen behandles korrekt
- der bruges originale reservedele

Garantien bortfalder ved:

- egenhændige forsøg på reparation
- egenhændige tekniske ændringer
- ukorrekt brug

Følgende er ikke omfattet af garantien:

- Lakskader, der skyldes normal slitage
- Sliddele, der er markeret med ramme på reservedelslisten

Garantiperioden begynder med købet foretaget af den første slutforbruger. Datoen på købskvittingen er gældende. Kontakt forhandleren, hvor maskinen er købt, eller den nærmeste autoriserede kundeservice. Medbring denne erklæring og den originale købskvitting. Denne erklæring berører ikke købers lovbestemte rettigheder over for sælger på grund af mangler.

ÖVERSÄTTNING AV ORIGINALBRUKSANVISNING

Innehållsförteckning



1	Om denna bruksanvisning	66
1.1	Symbol på titelsida.....	66
1.2	Teckenförklaring och signalord.....	66
2	Produktbeskrivning.....	66
2.1	Produktöversikt (01).....	66
2.2	Funktion.....	67
2.3	Avsedd användning	67
2.4	Möjlig felanvändning	67
3	Säkerhetsanvisningar.....	67
3.1	Allmänna säkerhetsanvisningar.....	67
3.2	Elsäkerhet.....	67
4	Montering	68
4.1	Montera tryckledning (bild 03)	68
5	Start.....	68
5.1	Säkerhet	68
5.2	Demontera pumpfoten (04).....	68
6	Användning	68
6.1	Släppa ned pumpen.....	68
6.2	Sätta på pumpen	68
6.3	Stänga av pumpen.....	68
7	Underhåll och skötsel.....	68
7.1	Rengöra pumpen.....	68
7.2	Kontrollera linan.....	68
8	Avhjälpa fel.....	69
9	Förvaring.....	69
10	Återvinning.....	69
11	Kundtjänst/service.....	69
12	Försäkran om överensstämmelse.....	69
13	Garanti	70

1 OM DENNA BRUKSANVISNING

- Den tyska versionen utgör bruksanvisningen i original. Alla andra språkversioner är översättningar av bruksanvisningen i original.
- Förvara alltid bruksanvisningen så att du alltid kan slå upp i den när du behöver information om maskinen/redskapet.

- Lämna endast vidare maskinen/redskapet till andra personer tillsammans med denna bruksanvisning.
- Läs och beakta säkerhets- och varningsanvisningar i denna bruksanvisning.

1.1 Symbol på titelsida

Symbol	Betydelse
	Det är viktigt att läsa igenom denna bruksanvisning noggrant före drifttagningen. Detta är en förutsättning för en säker hantering utan problem.
	Bruksanvisning
	Skada inte eller skär inte i nätsladden för att undvika elektriska stötar!

1.2 Teckenförklaring och signalord

⚠ FARA! Anger en omedelbart farlig situation, som om den inte undviks, kan leda till dödsfall eller svåra personskador.

⚠ VARNING! Anger en potentiellt farlig situation, som om den inte undviks, kan leda till dödsfall eller svåra personskador.

⚠ OBSERVERA! Anger en potentiellt farlig situation, som om den inte undviks, kan leda till mindre eller medelsvåra personskador.

⚠ OBS! Anger en situation, som om den inte undviks, kan leda till materiella skador.

i ANMÄRKNING Speciella anvisningar för bättre förståelse och handhavande.

2 PRODUKTBESKRIVNING

2.1 Produktöversikt (01)

Nr.	Komponent
1	Nätkabel
2	Pumputgång/tryckledningsanslutning
3	Öglor

Nr.	Komponent
4	Lina 20 mm / 6 mm
5	Pumpfot
6	Uppsugningshåll
7	Pumphus
8	Backventil

2.2 Funktion

Pumpen suger upp mediet som ska matas direkt genom uppsugningshålen och matar det till pumptgången.

2.3 Avsedd användning

Pumpen är avsedd för privat användning i hus och trädgård. Den får endast användas inom de användningsbegränsningar som anges i den tekniska informationen.

Pumpen är lämplig för:

- Vattenupptagning ur brunnar och schakt
- Pumpen är endast lämplig för att mata följande vätskor:
 - klart vatten
 - regnvatten

All annan användning anses som icke avsedd användning.

2.4 Möjlig felanvändning

Pumpen får inte användas i permanent drift. Den är inte avsedd att pumpa:

- dricksvatten
- saltvatten
- livsmedel
- aggressiva medier, kemikalier
- frätande, brandfarliga, explosiva eller gasformiga vätskor
- vätskor som är varmare än 35 °C
- vatten som innehåller sand samt slitande vätskor.

3 SÄKERHETSANVISNINGAR

⚠ FARA! Fara vid beröring av spänningsförande delar! En dåligt fungerande pump eller förlängningsladd kan orsaka allvarliga skador!

- Dra ur kontakten från elnätet omedelbart.
- Anslut utrustningen via en FI-skyddsbrytare med en nominell felström < 30 mA.

⚠ VARNING! Risk för personskador. Defekta eller funktionslösa säkerhets- och skyddsanordningar kan medföra allvarliga personskador.

- Reparera defekta säkerhets- och skyddsanordningar omedelbart.
- Sätt aldrig säkerhets- och skyddsanordningar ur funktion!.

⚠ OBSERVERA! Risk för personskador av hett vatten! Vid längre drift mot den stängda trycksidan (> 10 min) kan vattnet i pumpen värmas upp kraftigt och rinna ut okontrollerat!

- Skilj pumpen från nätet och låt pumpen och vattnet svalna.
- Kontrollera vattennivån på sugsidan.
- Kontrollera att ledningarna är täta.
- Kontrollera installationen av sug- och tryckledning.
- Ta inte pumpen i drift igen förrän alla brister har åtgärdats!

3.1 Allmänna säkerhetsanvisningar

- Denna enhet kan användas av personer med nedsatt fysisk, sensorisk eller mental förmåga eller bristande erfarenhet och kunskap om de övervakas eller instrueras i säker användning av enheten och förstår de faror som uppstår. Barn får inte leka med enheten.
- Personer med mycket starka och komplexa begränsningar kan ha behov utöver de instruktioner som beskrivs här.
- Pumpar som inte är märkta som frostsäkra får inte lämnas utomhus när det är frost.
- Lyft, transporter eller fäst aldrig pumpen i nätkabeln. Dra aldrig i själva nätkabeln för att dra ut stickkontakten ur uttaget.
- Egenmäktiga förändringar eller ombyggnader på pumpen är förbjudna. Reparationer får endast utföras av vår kundtjänst.
- Dra alltid ur stickkontakten inför arbeten på utrustningen. Skydda stickkontakten mot fukt.
- Pumpen och förlängningskabeln får bara användas i tekniskt felfritt skick. Det är förbjudet att använda skadade utrustningar.
- Se till att upprätthålla ett säkerhetsavstånd och stäng av pumpen när djur kommer i dess närhet.

3.2 Elsäkerhet

- Pumpen får inte vara igång om personer uppehåller sig i poolen eller trädgårdsdammen.

- Husets nätspänning måste stämma överens med uppgifterna om nätspänning i den tekniska informationen. Använd inte någon annan försörjningsspänning.
- Pumpen får endast drivas i en elektrisk anordning i enlighet med DIN/VDE 0100, del 737, 738 och 702. För fullgod säkerhet måste du installera en ledningsskyddsbrytare 10 A samt en jordfelsbrytare med en nominell felström på 10/30 mA.
- Använd endast förlängningskablar som är avsedda att användas utomhus - minsta diameter 1,5 mm². Rulla alltid av all kabel från kabeltrumman.
- Skadade eller knäckta förlängningskablar får inte användas.
 - Kontrollera förlängningskabelns skick varje gång innan den ska användas.
- Om anslutningskabeln behöver förlängas får endast kabel av typ H07RN-F med kopplingskydd användas. Arbetet får endast utföras av elektriker.
- En skadad nätkabel måste bytas av tillverkaren, kundtjänst eller liknande behörig personal för att undvika faror.

4 MONTERING

4.1 Montera tryckledning (bild 03)

i ANMÄRKNING Pumpen har en backventil på pumputgången. Denna förhindrar att tryckledningen töms varje gång pumpen stannar.

1. Montera tryckledningen (03/1) till tryckledningsanslutningen (03/2).
2. Sätt fast anslutningskabeln (03/3) på tryckledningen med kabelband (03/4).
3. Fäst bifogad lina i öglan (03/5) vid nedsänkning av pumpen i brunnar eller schakt.

5 START

5.1 Säkerhet

OBS! Risk för översvämning! Vid störningar i pumpen kan vatten läcka ut och orsaka följskador av översvämning.

- Uteslut med hjälp av lämpliga åtgärder att det uppstår följskador p.g.a. översvämning vid störningar hos pumpen.
- Använd pumpen säkert hängande i en lina.
- Använd endast pumpen i helt nedsänkt skick.

- Se till att det är tillräckligt stort avstånd till botten (min. 1 m).
- Låt aldrig pumpen arbeta mot en stängd tryckledning.
- Vid schakt ska du se till att måtten är tillräckligt stora.
- Täck alltid över schakten så att det inte går att halka ner i dem.

5.2 Demontera pumpfoten (04)

För att använda pumpen i trånga schakt på 100 mm diameter måste man ta av pumpfoten.

1. Lossa de båda fästskruvarna (04/1) på pumpfoten (04/2)(04/a).
2. Dra av pumpfoten (04/2) från pumpen (04/3) (04/b).

6 ANVÄNDNING

6.1 Släppa ned pumpen

När pumpen släpps ned resp. tas upp ur ett schakt måste man se till att nätkabeln inte fastnar och att inga föremål faller ned i schaktet. Dessa kan komma att fastna mellan pumphus och schaktväggarna så att pumpen inte kan fås upp.

6.2 Sätta på pumpen

OBS! Risk för skador på utrustningen! Pumpen får inte suga upp några fasta partiklar. Sand och andra nötande material i uppfordringsmediet förstör pumpen.

- Se till att inga fasta partiklar tränger in i mediet som ska matas.

1. Rulla av nätkabeln helt och hållet.
2. Säkerställ att det finns elektriska anslutningar i det översvämningssäkra området.
3. Sätt in stickkontakten i stickuttaget.

6.3 Stänga av pumpen

1. Dra ut stickkontakten ur vägguttaget.

7 UNDERHÅLL OCH SKÖTSEL

7.1 Rengöra pumpen

i ANMÄRKNING Efter pumpning av klorhaltigt poolvatten eller vätskor som lämnar rester måste pumpen spolas igenom med rent vatten.

1. Rengör vid behov sugfotens uppsugningsslits med rent vatten.

7.2 Kontrollera linan

1. Ta upp pumpen ur schaktet då och då.

- Kontrollera linan. Om linan är skadad måste den ersättas med en originalreservdel.
- Kontrollera om öglorna fortfarande kan bära belastning.

Om linan är skadad kan man försöka försiktigt dra upp pumpen i tryckledningen. Dra aldrig i nät-kabeln.

8 AVHJÄLPA FEL

⚠ FARA! Risk för elstöt! Det finns risk för elektriska stötar vid arbete på pumpen.

- Dra alltid ur kontakten innan du börjar arbetet med felavhjälpling.
- Låt en elektriker åtgärda fel i elsystemet.

i ANMÄRKNING Vid fel som inte kan åtgärdas ska du vända dig till vår ansvariga kundtjänst.

Störning	Möjlig orsak	Avhjälpling
Motorn går inte.	Löphjulet är blockerat	Ta bort smuts i insugningsområdet.
	Termobrytaren har stängts av.	Vänta tills pumpen termobrytare sätts på igen. Var uppmärksam på matningsmediets maximala temperatur. Låt kontrollera pumpen.
	Det föreligger ingen nätspänning.	Kontrollera säkringarna och låt en elektriker kontrollera strömförsörjningen.
Pumpen arbetar, men matar inget.	Blockering på sugsidan.	Ta bort smuts i insugningsområdet.
	Tryckledningen är stängd.	Öppna tryckledningen.
	Tryckslangen är böjd.	Sträck ut tryckslangen.
För liten pumpningsmängd	Slangens diameter är för liten.	Använd en större tryckslang.
	Blockering på sugsidan.	Ta bort smuts i insugningsområdet.
	Matningshöjden är för stor.	Beakta den maximala matningshöjden, se den tekniska informationen!

9 FÖRVARING

i ANMÄRKNING Vid fara för frost måste pumpen tömmas helt och förvaras på frostskyddad plats.

10 ÅTERVINNING

 Elektrisk och elektronisk utrustning ska inte läggas i soporna utan hanteras med särskild återvinning!

Förpackning, enhet och tillbehör är tillverkade av återvinningsbara material och ska avfallshanteras på motsvarande sätt.

11 KUNDTJÄNST/SERVICE

För frågor om garanti, reparationer och reservdelar, kontakta närmaste AL-KO servicecenter.

Kontaktinformation finns på internet:

www.alko-garden.com/service-contacts

Du hittar mer reservdelsinformation på:

www.alko-garden.com/spareparts

12 FÖRSÄKRAN OM ÖVERENSSTÄMMELSE

Vi förklarar härmed på eget ansvar att denna produkt i den form som den säljs på marknaden uppfyller kraven i de harmoniserade EU-direktiven, EU-säkerhetsstandarderna samt de produktspecifika standarderna. Försäkrans om överensstämmelse är en del av bruksanvisningen och medföljer maskinen.

13 GARANTI

Eventuella material- eller tillverkningsfel på redskapet åtgärdas av oss under den lagstadgade garantitiden genom reparation eller ersättningsprodukt, efter vårt gottfinnande. Garantitiden bestäms av gällande lag i det land där redskapet köptes.

Vår garantiförsäkran gäller enbart om:

- Beakta denna bruksanvisning
- redskapet har hanterats korrekt
- originalreservdelar har använts

Garantin upphör att gälla vid:

- egenmäktiga reparationsförsök
- egenmäktiga tekniska förändringar
- ej avsedd användning

Garantin gäller inte för:

- lackskador som beror på normalt slitage
- Förslitningsdelar, som på reservdelsbladet är inramade

Garantitiden inleds i och med den första slutkundens köp av produkten. Datum på inköpskvittot gäller. Vänd er med detta garantidokument och kvittot till en återförsäljare eller närmaste auktoriserade kundtjänst. Köparens lagstadgade anspråk gentemot försäljaren berörs inte av denna förklaring.

OVERSETTELSE AV DEN ORIGINALE BRUKSANVISNINGEN

Innhold

1	Om denne bruksanvisningen	71
1.1	Symboler på tittelsiden	71
1.2	Tegnforklaringer og signalord	71
2	Produktbeskrivelse	71
2.1	Produktoversikt (01)	71
2.2	Funksjon	72
2.3	Tiltent bruk	72
2.4	Mulig feil bruk	72
3	Sikkerhetskjenninger	72
3.1	Generelle sikkerhetsanvisninger	72
3.2	El-sikkerhet	73
4	Montering	73
4.1	Monter trykkledning (03)	73
5	Igangsetting	73
5.1	Sikkerhet	73
5.2	Demonter pumpefoten (04)	73
6	Betjening	73
6.1	Slipp ned pumpen	73
6.2	Slå på pumpen	73
6.3	Slå av pumpen	74
7	Vedlikehold og pleie	74
7.1	Rengjøre pumpen	74
7.2	Kontroller wiren	74
8	Feilsøking	74
9	Oppbevaring	74
10	Avfallshåndtering	74
11	Kundeservice/service	75
12	Informasjon om samsvarserklæringen	75
13	Garanti	75

1 OM DENNE BRUKSANVISNINGEN

- Den tyske versjonen er den originale bruksanvisningen. Alle andre språkutgaver er oversettelse av den originale bruksanvisningen.
- Oppbevar bruksanvisningen alltid slik at du kan slå opp i den når du trenger informasjon om maskinen.

- Gi maskinen bare videre til andre personer sammen med denne bruksanvisningen.
- Les og følg sikkerhets- og varselhenvisningene i denne bruksanvisningen.

1.1 Symboler på tittelsiden

Symbol	Betydning
	Les grundig gjennom bruksanvisningen før oppstart. Dette er forutsetningen for sikkert arbeid og feilfri håndtering.
	Bruksanvisning
	Ikke skad og kutt av nettkabelen for å unngå elektrisk støt.

1.2 Tegnforklaringer og signalord

⚠ FARE! Viser til en umiddelbart farlig situasjon som fører til død eller alvorlige personskader hvis den ikke unngås.

⚠ ADVARSEL! Viser til en potensielt farlig situasjon som kan føre til mindre eller alvorlige personskader hvis den ikke unngås.

⚠ FORSIKTIG! Viser til en potensielt farlig situasjon som kan føre til mindre eller moderate personskader hvis den ikke unngås.

ADVARSEL! Viser til en potensielt farlig situasjon som kan føre til materielle skader hvis den ikke unngås.

ℹ MERK Spesiell informasjon for bedre forståelighet og håndtering.

2 PRODUKTBEKRIVELSE

2.1 Produktoversikt (01)

Nr.	Komponent
1	Strømkabel
2	Pumpeuttak/trykkledningstilkobling
3	Wirestropper

Nr.	Komponent
4	Wire 20 mm / 6 mm
5	Pumpefot
6	Innsugingshull
7	Pumpehus
8	Tilbakeslagsventil

2.2 Funksjon

Pumpen suger inn transportmediet direkte via innsugingshullene og transporterer det til pumpeutløpet.

2.3 Tiltent bruk

Pumpen er beregnet for privat bruk i hus og hage. Det må kun brukes til det den er beregnet for iht. de tekniske spesifikasjonene.

Pumpen egner seg til å:

- Ta ut vann fra brønner og sjakter

Pumpen er kun egnet for å levere følgende væsker:

- Rent vann
- Regnvann

Annen bruk eller bruk som går ut over dette, anses som ikke tiltent bruk.

2.4 Mulig feil bruk

Pumpen skal ikke være i kontinuerlig drift. De er ikke egnet for transport av:

- Drikkevann
- Saltvann
- Næringsmidler
- Aggressive medier, kjemikalier
- Etsende, brennbare, eksplosive eller gassholdige væsker
- Væsker som er varmere enn 35 °C
- Saltholdig vann og slipende væsker.

3 SIKKERHETSHENVISNINGER

⚠ FARE! Fare ved berøring av spenningsførende deler! En defekt hos pumpen eller forlengelseskabelen kan føre til alvorlige personskader!

- Trekk støpslet ut av strømforsyningen umiddelbart.
- Foreta tilkobling av apparatet via en jordfeilbryter med en nominell feilstrøm < 30 mA.

⚠ ADVARSEL! Fare for personskader. Defekte sikkerhets- og beskyttelsesanordninger som er satt ut av kraft kan forårsake alvorlige skader.

- Sørg for å få reparert defekte sikkerhets- og beskyttelsesanordninger.
- Aldri sett sikkerhets- og beskyttelsesanordninger ut av funksjon.

⚠ FORSIKTIG! Fare for personskader på grunn av varmt vann! Ved langvarig drift mot lukket trykksiden (> 10 min) kan vannet i pumpen blir svært varmt og fungere ukontrollert!

- Koble pumpen fra strømmettet og la pumpen og vannet avkjøles.
- Kontroller vannstanden på sugesiden.
- Kontroller tetthet på ledningene.
- Kontroller installasjonen av suge- og trykkledningene.
- Sett pumpen i drift igjen først etter at alle feil er utbedret!

3.1 Generelle sikkerhetsanvisninger

- Denne enheten kan brukes av personer med reduserte fysiske, sensoriske eller mentale evner eller mangel på erfaring og kunnskap hvis de er overvåket eller instruert i sikker bruk av enheten og forstår farene som følger av dette. Barn har ikke lov til å leke med enheten.
- Personer med meget sterke og kompliserte begrensninger kan ha behov som går utover de anvisningene som her beskrives.
- Pumper som ikke er merket som frostsikre skal ikke stå utendørs når det er frost.
- Ikke løft, transporter eller fest pumpen med tilkoblingskabelen. Bruk aldri nettkabelen for å trekke nettpluggen ut av stikkkontakten.
- Det er ikke tillatt å foreta endringer eller ombygginger på pumpen på egen hånd. Reparasjoner må bare utføres av vår kundeservice.
- Ved arbeider på apparatet skal alltid nettpluggen trekkes ut. Beskytt nettpluggen mot fuktighet.
- Bruk pumpen og forlengelseskabelen kun når de er i feilfri stand. Skadet utstyr må ikke brukes.
- Hold sikkerhetsavstand til dyr eller slå a pumpen når du nærmer deg dyr.

3.2 El-sikkerhet

- Pumpen må ikke brukes når det befinner seg personer i bassenget eller hagedammen.
- Husets nettspenning må stemme overens med det som er angitt om nettspenningen i de tekniske spesifikasjonene, ikke bruk annen strømforsyning.
- Pumpen må kun drives på en elektrisk innretning iht. DIN/VDE 0100, del 737, 738 og 702. For sikring må det installeres en sikring på 10 A og en feilstrømbryter med en nominell feilstrøm på 10/30 mA.
- Bruk kun forlengelseskabler som er beregnet for utendørs bruk - minimum tverrsnitt 1,5 mm². Kabeltromler skal alltid ruller helt av.
- Skadde eller sprukne forlengelseskabler må ikke brukes.
 - Før hver igangsetting må man kontrollere tilstanden til skjøteledningen.
- Dersom tilkoblingskabelen må forlenges, skal man kun benytte kabeltypen H07RN-F og en fugemuffe. Dette arbeidet skal kun utføres av en autorisert elektriker.
- Når nettkabelen er skadet, må den skiftes av produsenten, produsentens kundeservice eller en tilsvarende kvalifisert person for å unngå farer.

4 MONTERING

4.1 Monter trykkledning (03)

MERK Pumpen har en tilbakeslagsventil ved pumpeutløpet. Den forhindrer at trykkledningen tømmes ved enhver stillstand hos pumpen.

1. Monter trykkledningen (03/1) på trykkledningstilkoblingen (03/2).
2. Fest tilkoblingskabelen (03/3) på trykkledningen med hjelp av kabelstrips (03/4).
3. Før pumpen senkes ned i brønner og sjakter skal den vedlagte linen festes på wirestropene (03/5).

5 IGANGSETTING

5.1 Sikkerhet

ADVARSEL! Fare for oversvømmelse! Ved feil hos pumpen kan det trenge ut vann, noe som forårsaker følgeskader på grunn av oversvømmelse.

- Sørg for at det ved feil på pumpen ikke oppstår følgeskader på grunn av oversvømmelser.
- Kjør pumpen hengende fra en wire.
- Betjen pumpen kun når pumpen er helt nedsenket.
- Påse at det er tilstrekkelig avstand til bakken i sjakten (min. 1 m).
- Aldri kjør pumpen mot en lukket trykkledning.
- Ved sjakter må du alltid sørge for tilstrekkelig dimensjonering.
- Dekk alltid sjaktene slik at det er sikkert å gå.

5.2 Demonter pumpefoten (04)

For å kunne benytte pumpen i en trang sjakt med min. 100 mm diameter, må pumpefoten tas av.

1. Begge festeskruene (04/1) til pumpefoten (04/2) skrues ut (04/a).
2. Pumpefoten (04/2) trekkes av (04/b) pumpen (04/3).

6 BETJENING

6.1 Slipp ned pumpen

Når pumpen slippes ned i eller trekkes opp av en sjakt, skal du påse at strømledningen ikke blir spent, og at det ikke faller noen gjenstander ned i sjakten. Slike kan bli fastklemt mellom pumpehuset og sjaktveggen, slik at pumpen ikke lenger kan trekkes opp.

6.2 Slå på pumpen

ADVARSEL! Fare for skader på apparatet!

Pumpen må ikke suge inn faste stoffer. Sand og andre slipende stoffer i transportmediet ødelegger pumpen.

- Påse at ingen faste stoffer kan havne i transportmediet.
1. Vikle av strømkabelen helt.
 2. Det skal sikkerstilles at det er plassert elektriske pluggforbindelser i det flomsikre området.
 3. Sett nettstøpslet i stikkkontakten.

6.3 Slå av pumpen

1. Ta støpselet ut av stikkontakten.

7 VEDLIKEHOLD OG PLEIE

7.1 Rengjør pumpen

MERK Etter å ha transportert klorholdig vann fra svømmebasseng eller væsker som etterlater seg rester, må pumpen spyles med rent vann.

1. Rengjør ved behov inntakssporene til sugefoten med rent vann.

7.2 Kontroller wiren

1. Trekk pumpen ut av sjakten iblant.
2. Kontroller wiren. Dersom wiren er skadet skal den byttes ut med en original reservedel.

3. Sjekk om wirestroppene på pumpen fremdeles lar seg belaste.

Dersom wiren er skadet, kan du forsøke å trekke pumpen forsiktig ut av sjakten med trykkledningen. Aldri dra i strømledningen.

8 FEILSØKING

FARE! Fare for strømstøt! Ved arbeider på pumpen består det en fare for å få et elektrisk støt.

- Trekk ut nettstøpslet før du utfører noe som helst arbeid i forbindelse med utbedring av feil.
- Feil i det elektriske anlegget må repareres av en kvalifisert elektriker.

MERK Ved feil som det ikke er mulig å utbedre, henvender du deg til vår kundeservice.

Feil	Mulig årsak	Hjelp
Motoren går ikke.	Løpehjulet er blokkert	Fjern smuss i innsugingsområdet.
	Termobryteren har koblet seg ut.	Vent til termobryteren slår på pumpen igjen. Vær oppmerksom på maksimumstemperaturen til transportmediet. Sørg for at pumpen blir sjekket.
	Ingen nettspenning.	Kontroller sikringer, sørg for at strømforsyningen bli kontrollert av kvalifisert elektriker.
Pumpen går, men den transporterer ikke.	Blokking på sugesiden.	Fjern smuss i innsugingsområdet.
	Trykkledning stengt.	Åpne trykkledningen.
	Trykkslangen har en knekk.	Strekk ut trykkslangen.
For liten transportmengde	For liten slangediameter.	Bruk en større trykkslange.
	Blokking på sugesiden.	Fjern smuss i innsugingsområdet.
	Transporthøyden er for stor.	Vær oppmerksom på maks. transporthøyde, se tekniske spesifikasjoner!

9 OPPBEVARING

MERK Ved fare for frost skal systemet tømmes fullstendig og pumpen lagres på et frostsikkert sted.

10 AVFALLSHÅNDTERING

 Elektro- og elektronikkapparater hører ikke til i husholdningsavfallet, men skal tilføres atskilt for avfallshåndtering eller deponering.

Emballasje, maskin og tilbehør er laget av gjenvinnbare materialer og skal deponeres tilsvarende.

11 KUNDESERVICE/SERVICE

Ved spørsmål om garanti, reparasjon eller reservedeler henvend deg til det nærmeste AL-KO-serviceverkstedet. Dette finner du på Internett på følgende adresse:

www.alko-garden.com/service-contacts

Flere opplysninger om reservedeler finner du på: www.alko-garden.com/spareparts

13 GARANTI

Vi utbedrer eventuelle material- eller produksjonsfeil på maskinen innenfor den lovmessige foreldelsesfristen for mangelskrav ved at vi velger å foreta en reparasjon eller levere et nytt produkt. Foreldelsesfristen fastlegges ut fra gjeldende lovgivning i landet hvor maskinen ble kjøpt.

Vår garanti gjelder kun ved:

- overholdelse av bruksanvisningen
- Sakkyndig behandling
- Bruk av originale reservedeler

Garantien gjelder ikke ved:

- Egenutførte reparasjonsforsøk
- Egenutførte tekniske endringer
- Ikke tiltenkt bruk

Følgende omfattes ikke av garantien:

- Lakkskader som skyldes normal slitasje
- Slitasjedeler som på reservedelskortet er merket med ramme

Garantitiden begynner å løpe med kjøpet til den første sluttbrukeren. Fakturadatoen er utslagsgivende. Ved garantikrav henvender du deg til din forhandler eller til nærmeste autoriserte kundeservice med denne garantierklæringen og den originale kvitteringen. De lovbestemte mangelfordringene fra kjøper overfor selger forblir uberørt gjennom denne erklæringen.

KÄÄNNÖS ALKUPERÄISESTÄ KÄYTTÖOHJEESTA

Sisällysluettelo



1	Tietoa käyttöohjeesta	76
1.1	Kansilehden symbolit	76
1.2	Merkkien selitykset ja huomiosanat ...	76
2	Tuotekuvaus	76
2.1	Tuotteen kuva (01)	76
2.2	Toiminta	77
2.3	Käyttötarkoituksen mukainen käyttö ..	77
2.4	Mahdollinen vääränlainen käyttö	77
3	Turvallisuusohjeet	77
3.1	Yleiset turvallisuusohjeet	77
3.2	Sähköturvallisuus	78
4	Asennus	78
4.1	Painejohdon asennus (03)	78
5	Käyttöönotto	78
5.1	Turvallisuus	78
5.2	Pumpun jalan irrotus (04)	78
6	Käyttö	78
6.1	Pumpun laskeminen	78
6.2	Pumpun kytkeminen päälle	78
6.3	Pumpun kytkeminen pois päältä	78
7	Huolto ja hoito	79
7.1	Pumpun puhdistaminen	79
7.2	Vaijerin tarkistus	79
8	Ohjeet häiriötilanteissa	79
9	Säilytys	79
10	Hävittäminen	79
11	Asiakaspalvelu ja huolto	79
12	Vaativien mukaisuusvakuutukseen liittyviä tietoja	79
13	Takuu ja tuotevastuu	80

1 TIETOA KÄYTTÖOHJEESTA

- Saksankielinen versio on alkuperäinen käyttöohje. Kaikki muut kieliversiot ovat alkuperäisen käyttöohjeen käännöksiä.

- Säilytä käyttöohje aina siten, että voit tarvittaessa tarkistaa siitä tarvitsemasi laitetta koskevat tiedot.
- Luovuta käyttöohje aina laitteen mukana.
- Lue käyttöohjeeseen sisältyvät turvallisuusohjeet ja varoitukset ja noudata niitä.

1.1 Kansilehden symbolit

Symboli	Merkitys
	Lue tämä käyttöohje ehdottomasti huolellisesti läpi ennen käyttöönottoa. Käyttöohjeen lukeminen on laitteen turvallisen ja häiriöttömän käytön edellytys.
	Käyttöohje
	Sähköiskujen välttämiseksi älä vuorota sähköjohtoa tai katkaise sitä!

1.2 Merkkien selitykset ja huomiosanat

⚠ VAARA! Tarkoittaa välittömän vaaran aiheuttavaa tilannetta, joka aiheuttaa kuoleman tai vakavan loukkaantumisen, jos sitä ei vältetä.

⚠ VAROITUS! Tarkoittaa mahdollisesti vaarallista tilannetta, joka voi aiheuttaa kuoleman tai vakavan loukkaantumisen, jos sitä ei vältetä.

⚠ VARO! Tarkoittaa mahdollisesti vaarallista tilannetta, joka voi aiheuttaa lievän tai keskivaikean loukkaantumisen, jos sitä ei vältetä.

⚠ HUOMAUTUS! Tarkoittaa tilannetta, joka voi aiheuttaa aineellisia vahinkoja, jos sitä ei vältetä.

i HUOMAUTUS Lisätietoja laitteesta ja sen käytöstä.

2 TUOTEKUVAAUS

2.1 Tuotteen kuva (01)

Koh-ta	Osa
1	Verkkokaapeli

Koh-ta	Osa
2	Pumpun ulostulo/painejohdinliitäntä
3	Vaijerikiinnikkeet
4	Vaijeri 20 mm / 6 mm
5	Pumpun jalka
6	Imuaukot
7	Pumpun kotelo
8	Takaiskuventtiili

2.2 Toiminta

Pumppu imee kuljetettavaa nestettä suoraan imuaukkojen kautta ja kuljettaa sitä pumpun ulostuloon.

2.3 Käyttötarkoituksen mukainen käyttö

Pumppu on tarkoitettu yksityiseen käyttöön talossa ja puutarhassa. Sitä saa käyttää vain käyttörajoitusten puitteissa teknisten tietojen mukaisesti.

Pumppu soveltuu seuraaviin käyttötarkoituksiin:

- veden ottaminen kaivoista ja kuiluista.

Pumppu soveltuu ainoastaan seuraavien nesteiden kuljettamiseen:

- kirkas vesi
- sadevesi

Muunlaista tai laajempaa käyttöä ei katsota käyttötarkoituksen mukaiseksi.

2.4 Mahdollinen vääränlainen käyttö

Pumppu ei sovellu jatkuvaan käyttöön. Se ei sovellu seuraavien aineiden pumppaamiseen:

- juomavesi
- suolavesi
- elintarvikkeet
- syövyttävät aineet, kemikaalit
- syövyttävät, syttyvät, räjähtävät tai kaasuntuuvat nesteet
- nesteet, joiden lämpötila on yli 35 °C
- hiekkapitoinen vesi ja hankaavat nesteet.

3 TURVALLISUUSOHJEET

⚠ VAARA! Jännitteisten osien koskettamiseen liittyvä vaara! Pumpun tai jatkojohdon vika voi aiheuttaa vakavia vammoja!

- Irrota pistoke heti verkosta.
- Liitä laite FI-suojakytkimen kautta nimellisvirralla, joka on < 30 mA.

⚠ VAROITUS! Loukkaantumisaara. Vialliset turvalaitteet ja suojukset sekä turvalaitteiden ja suojusten poistaminen käytöstä voivat aiheuttaa vakavia vammoja.

- Korjauta vialliset turvalaitteet ja suojukset.
- Älä koskaan poista turvalaitteita tai suojuksia toiminnasta.

⚠ VARO! Kuuman veden aiheuttama loukkaantumisaara! Pitemmän käytön yhteydessä suljettua painepuolta kohti (> 10 min) pumpussa oleva vesi voi kuumentua hyvin kuumaksi ja tulla ulos hallitsemattomasti!

- Erotta pumppu verkkovirrasta ja anna pumpun ja veden jäähtyä.
- Tarkista veden taso imupuolella.
- Tarkista johtojen tiiviisy.
- Tarkista imu- ja painejohdon asennus.
- Ota pumppu uudelleen käyttöön vasta, kun kaikki viat on korjattu!

3.1 Yleiset turvallisuusohjeet

- Tätä laitetta voivat käyttää henkilöt, joiden fyysiset, aisti- tai henkiset kyvyt ovat heikentyneet tai joilla ei ole kokemusta ja tietoa, jos heitä valvotaan tai heitä opastetaan laitteen turvallisessa käytössä ja he ymmärtävät siitä aiheutuvat vaarat. Lapset eivät saa leikkiä laitteella.
- Henkilöillä, joiden rajoitukset ovat hyvin suuria ja monimutkaisia, voi olla tässä annettu ohjeita laajempia tarpeita.
- Pumppuja, joita ei ole merkitty pakkasenkestäviksi, ei saa jättää ulos pakkasella.
- Älä koskaan nosta, kuljeta tai kiinnitä pumpua pitämällä kiinni virtajohdosta. Älä irrota pistoketta pistorasiasta vetämällä virtajohdosta.
- Omavaltaisten muutosten tai lisäysten tekeminen pumppuun on kielletty. Korjaukset saa tehdä vain meidän asiakaspalvelumme.
- Vedä pistoke irti pistorasiasta ennen laitteen parissa työskentelyä. Suojaa pistoke kosteudelta.
- Käytä pumppua ja jatkojohtoa vain, kun ne ovat teknisesti moitteettomassa kunnossa. Viallisia laitteita ei saa käyttää.
- Noudata turvaetäisyyttä eläimiin ja/tai kytke pumppu pois päältä, kun eläimet lähestyvät sitä.

3.2 Sähköturvallisuus

- Pumpppua ei saa käyttää, jos uima-altaassa tai puutarhalammikossa on ihmisiä.
- Talon verkkojännitteen on vastattava teknisissä tiedoissa mainittua verkkojännitettä, muuta syöttöjännitettä ei saa käyttää.
- Pumpppua saa käyttää vain ainoastaan määräykset DIN/VDE 0100, osa 737, 738 ja 702 täyttävien laitteiden kanssa. Laitteen suojaamiseksi on asennettava 10 A:n johdonsuojakatkaisin ja vikavirtasuojakytkin, jonka nimellivirta on 10/30 mA.
- Käytä vain jatkojohtoja, jotka on tarkoitettu ulkokäyttöön - minimipoiikki pinta 1,5 mm². Ke- laa kaapelikelat aina kokonaan auki.
- Viallisia tai hauraita jatkojohtoja ei saa käyttää.
 - Tarkista jatkojohdon kunto aina ennen käyttöä.
- Jos liitäntäjohtoa on jatkettava, ainoastaan valumuhvillista H07RN-F-tyyppistä kaapelia saa käyttää. Työn saa suorittaa ainoastaan sähköalan ammattihenkilö.
- Jos verkkojohto on vaurioitunut, se on vaihdettava valmistajan, sen huoltopalvelun tai vastaavan pätevyyden omaavan henkilön toimesta vaaran välttämiseksi.

4 ASENNUS

4.1 Painejohdon asennus (03)

f HUOMAUTUS Pumpun ulostulossa on takaiskuventtiili. Sen avulla vältetään paineletkun tyhjeneminen aina pumpun pysähtyessä.

1. Liitä painejohto (03/1) painejohtoliitäntään (03/2).
2. Kiinnitä liitäntäjohto (03/3) nippusiteillä (03/4) painejohtoon.
3. Ennen pumpun upottamista kaivoon tai kuiluun kiinnitä toimitukseen sisältyvä vaijeri vaijerikiinnikkeisiin (03/5).

5 KÄYTTÖNOTTO

5.1 Turvallisuus

HUOMAUTUS! Veden tulvimisen vaara! Jos pumpussa on häiriöitä, siitä voi vuotaa vettä, jonka tulviminen saattaa aiheuttaa seurausvahinkoja.

- Varmista sopivin toimenpitein, että pumpun häiriöistä ei voi aiheutua tulvimisesta johtuvia seurausvahinkoja.

- Käytä pumpppua niin, että se riippuu vaijerin varassa.
- Käytä pumpppua vain, kun se on täysin upok-sissa.
- Pidä pumpppu riittävän etäällä (vähin. 1 m) kuilun pohjasta.
- Älä koskaan käytä pumpppua paine johdon ol- lessa suljettuna.
- Huolehdi riittävästä mitoituksesta, kun pump- pua käytetään kuiluissa.
- Peitä kuilut siten, että kukaan ei voi pudota niihin.

5.2 Pumpun jalan irrotus (04)

Pumpun käyttämiseksi kapeassa, leveydeltään vähint. 100 mm:n kuilussa pumpun jalka on irro- tettava.

1. Kierrä pumpun jalan (04/2) molemmat kiinni- tysruuvit (04/1) irti (04/a).
2. Vedä pumpun jalka (04/2) irti pumpusta (04/3) (04/b).

6 KÄYTTÖ

6.1 Pumpun laskeminen

Laskettaessa pumpppua kuiluun ja nostettaessa sieltä varmista, että sähkönsyöttöjohtoon ei koh- distu vetoa ja ettei kuiluun pääse putoamaan esi- neitä. Esineet voivat juuttuu pumpun kotelon ja kuilun seinämän väliin, eikä pumpppua saada vält- tämättä enää nostettua ylös.

6.2 Pumpun kytkeminen päälle

HUOMAUTUS! Laitteen vaurioitumisvaara!

Pumpppu ei saa imeä kiintoaineita. Hiekka ja muut hiovat aineet pumpattavassa nesteessä rikkovat pumpun.

- Varmista, ettei kuljetettavaan nesteeseen pääse kiintoaineita.

1. Kierrä verkkojohto kokonaan auki.
2. Varmista, että sähköliitännät ovat alueella, jossa ei ole tulvimisvaaraa.
3. Työnnä verkkopistoke pistorasiaan.

6.3 Pumpun kytkeminen pois päältä

1. Vedä verkkopistoke pois pistorasiasta.

7 HUOLTO JA HOITO

7.1 Pumpun puhdistaminen

i HUOMAUTUS Pumppu on huuhdeltava puhtaalla vedellä, jos sillä on kuljetettu klooripitoista uima-altaan vettä tai nesteitä, joista jää pumppuun jäämiä.

1. Puhdista imujalan imurako tarvittaessa puhtaalla vedellä.

7.2 Vaijerin tarkistus

1. Nosta pumppu aika ajoin ylös kuilusta.
2. Tarkista vaijeri. Jos vaijeri on vaurioitunut, vaihda sen tilalle alkuperäinen varaosa.
3. Varmista, että pumpun vaijerikiinnikkeet kestävät yhä kuormitusta.

Jos vaijeri on vaurioitunut, voit yrittää nostaa pumpun kuilusta vetämällä varovasti paine johdosta. Verkkojohdosta ei missään nimessä saa vetää.

8 OHJEET HÄIRIÖTILANTEISSA

⚠ VAARA! Sähköiskun vaara! Kun pumppulle tehdään toimenpiteitä, on sähköiskun vaara.

- Irrota verkkopistoke ennen kaikkia häiriönpoistoon liittyviä töitä.
- Sähköjärjestelmää koskevia vikoja saa korjata ainoastaan sähköalan ammattihenkilö.

i HUOMAUTUS Jos et pysty korjaamaan vaurioita, käänny lähimmän asiakaspalvelumme puoleen.

Häiriö	Mahdollinen syy	Korjaus
Moottori ei toimi.	Juoksupyörä jumissa	Poista imualueella oleva lika.
	Lämpökytkin on kytkenyt pumpun pois päältä.	Odota, kunnes lämpökytkin kytkee pumpun takaisin päälle. Huomioi kuljetettavan aineen maksimilämpötila. Tarkastuta pumppu.
	Ei verkkojännitettä.	Tarkista sulakkeet, anna sähköalan ammattilaisen tarkastaa virransyöttö.
Pumppu on käynnissä, mutta ei kuljeta nestettä.	Imupuolen tukos.	Poista imualueella oleva lika.
	Painejohto suljettu.	Avaa painejohto.
	Paineletku taittunut.	Suorista paineletku.
Kuljetusmäärä liian pieni	Letkun halkaisija liian pieni.	Käytä suurempaa paineletkua.
	Imupuolen tukos.	Poista imualueella oleva lika.
	Imukorkeus liian suuri.	Huomioi maksimikuljetuskorkeus, katso tekniset tiedot!

9 SÄILYTYS

i HUOMAUTUS Jos on olemassa jäätymisvaara, järjestelmä on tyhjennettävä täydellisesti ja pumppu säilytettävä jäätymiseltä suojattuna.

10 HÄVITTÄMINEN

 Käytöstä poistetut sähkö- ja elektroniikkalaitteet eivät kuulu kotitalousjätteisiin, vaan ne on toimitettava erilliseen keräykseen!

Pakkaus, laite ja lisävarusteet on valmistettu kierätettävistä materiaaleista, ja ne voidaan vastavasti hävittää.

11 ASIAKASPALVELU JA HUOLTO

Tuotevastuuta, korjauksia ja varaosia koskevissa kysymyksissä ota yhteyttä lähimpään AL-KO-huoltopisteeseen. Niiden yhteystiedot löydät internet-osoitteesta

www.alco-garden.com/service-contacts

Lisätietoja varaosista on saatavilla osoitteessa

www.alco-garden.com/spareparts

12 VAATIMUSTENMUKAISUUSVAKUUTUKSEEN LIITTYVIÄ TIETOJA

Vakuutamme täten yksinomisella vastuulla, että tämä tuote täyttää markkinoille tuodussa muodossaan yhdenmukaistettujen EU-direktiivien, EU-turvallisuusstandardien ja tuotohtaisten

standardien vaatimukset. Vaatimustenmukai-

suusvakuutus on osa käyttöohjetta ja toimitetaan koneen mukana.

13 TAKUU JA TUOTEVASTUU

Jos laitteessa esiintyy lakisääteisenä takuuajana materiaali- tai valmistusvirheitä, meillä on oikeus valintamme mukaan joko korjata ne tai vaihtaa virheellinen osa uuteen. Takuun voimassaoloaika määräytyy laitteen ostomaan lainsäädännön mukaan.

Takuu on voimassa vain, kun:

- tätä käyttöohjetta noudatetaan
- laitetta käsitellään asianmukaisesti
- käytetään alkuperäisvaraosia

Takuu raukeaa, jos:

- laitetta yritetään korjata omavaltaisesti
- laitteeseen tehdään omavaltaisia teknisiä muutoksia
- laitetta käytetään sen käyttötarkoituksen vastaisesti

Takuu ei koske:

- tavallisesta käytöstä johtuvia maalipinnan vaurioita
- kulutusosia, joita ei ole kehystetty varaosaluettelossa

Takuuaika alkaa siitä, kun ensimmäinen loppukäyttäjä ostaa laitteen. Ratkaiseva on ostokuitin päivämäärä. Ota yhteys laitteen myyjään tai lähimpään valtuutettuun huoltopisteeseen ja esitä takuutodistus ja alkuperäinen ostokuitti. Nämä ehdot eivät koske ostajan lakisääteisiä oikeuksia, jotka perustuvat virhevastuuseen.

ALGUPÄRASE KASUTUSJUHENDI TÕLGE

Sisukord

1	Selle kasutusjuhendi kohta	81
1.1	Tiitellehel olevad sümbolid.....	81
1.2	Sümbolite ja märksõnade seletus.....	81
2	Toote kirjeldus.....	81
2.1	Toote ülevaade (01).....	81
2.2	Talitus	82
2.3	Otstarbekohane kasutamine.....	82
2.4	Võimalik väärkasutamine.....	82
3	Ohutusjuhised	82
3.1	Üldised ohutusjuhised.....	82
3.2	Elektriohutus	82
4	Monteerimine	83
4.1	Survetoru monteerimine (03).....	83
5	Kasutuselevõtt.....	83
5.1	Ohutus	83
5.2	Pumbajala demonteerimine (04).....	83
6	Kasutamine	83
6.1	Pumba allalaskmine.....	83
6.2	Pumba sisselülitamine	83
6.3	Pumba väljalülitamine.....	83
7	Hooldus.....	83
7.1	Pumba puhastamine.....	83
7.2	Trossi kontrollimine.....	83
8	Abi tõrgete korral.....	84
9	Hoiulepanek	84
10	Jäätmekäitlus	84
11	Klienditeenindus/teenindus	84
12	Teave vastavusdeklaratsiooni kohta.....	84
13	Garantii.....	85

1 SELLE KASUTUSJUHENDI KOHTA

- Saksakeelne versioon on algupärane kasutusjuhend. Kõik teised keeleversioonid on algupärase kasutusjuhendi tõlked.
- Hoidke kasutusjuhendit alati sellises kohas, kust te selle vajadusel kiiresti üles leiате.

- Andke seade edasi teisele isikule ainult koos kasutusjuhendiga.
- Lugege kindlasti selles kasutusjuhendis olevaid ohutusjuhiseid ja hoiatusi.

1.1 Tiitellehel olevad sümbolid

Sümbol	Tähendus
	Lugege kasutusjuhend enne aku kasutuselevõttu kindlasti tähelepanelikult läbi. See on ohutu töö ja rikkevaba käsitsemise eeldus.
	Kasutusjuhend
	Õrge kahjustage ega lõigake toitekaablit, muidu tekib elektrilöögi oht!

1.2 Sümbolite ja märksõnade seletus

⚠ OHT! Tähistab vahetult ohtlikku olukorda, mille eiramine toob kaasa surmava või raske vigastuse.

⚠ HOIATUS! Tähistab võimalikku ohtlikku olukorda, mille eiramine võib tuua kaasa surmava või raske vigastuse.

⚠ ETTEVAATUST! Tähistab võimalikku ohtlikku olukorda, mille eiramine võib tuua kaasa kerge või mõõduka vigastuse.

⚠ TÄHELEPANU! Tähistab ohtlikku olukorda, mille eiramine võib tuua kaasa materiaalse kahju.

i MÄRKUS Erijuhised arusaamise ja käsitsemise parandamiseks.

2 TOOTE KIRJELDUS

2.1 Toote ülevaade (01)

Nr	Osa
1	Toitekaabel
2	pumba väljund/surveühendus
3	Trossiaasad
4	Tross 20 mm / 6 mm

Nr	Osa
5	Pumbajalg
6	Sisseimuvad
7	pumba korpus
8	tagasilöögiklapp

2.2 Talitlus

Pump imeb pumbatava aine otse läbi imiavade sisse ja pumpab pumbaväljundisse.

2.3 Otstarbekohane kasutamine

Pump on mõeldud oma tarbeks kasutamiseks majas ja aias. Seda tohib kasutada üksnes ettenähtud kasutuspiirides kooskõlas tehniliste andmetega.

Pump sobib järgmiseks otstarbeks:

- vee pumpamiseks kaevudest ja šahtidest

Pump sobib üksnes järgmiste vedelike pumpamiseks:

- puhas vesi
- vihmavesi

Igasugune sellest erinev kasutusviis ei ole otstarbekohane.

2.4 Võimalik väärkasutamine

Pumpa ei tohi kasutada püsivalt. Pump ei sobi alljärgnevate ainete pumpamiseks:

- joogivesi
- soolane vesi
- toiduained
- agressiivsed ained, kemikaalid
- söövitavad, tuleohtlikud, plahvatusohtlikud või gaase eritavad vedelikud
- üle 35 °C temperatuuriga vedelikud
- liiva sisaldav vesi ja abrasiivsed vedelikud

3 OHUTUSJUHISED

⚠ OHT! Oht pinget juhtivate osade puudutamisel! Pumba või pikenduskaabli defekt võib tekitada raskeid vigastusi!

- Lahutage pistik kohe võrgust.
- Soovitame kasutada seadme ühendamiseks FI-kaitseülilülitit nimirikkevooluga < 30 mA.

⚠ HOIATUS! Kehavigastuste oht. Vigased ja väljalülitatud ohutus- ja kaitseseadised võivad tekitada raskeid vigastusi.

- Laske vigased ohutus- ja kaitseseadised remontida.
- Ärge blokeeri ohutus- ja kaitseseadiseid.

⚠ ETTEVAATUST! Kuum vesi võib tekitada vigastusi! Pikemal käitamisel suletud survepoollega (> 10 min) võib pumbas olev vesi tugevalt kuumeneda ja kontrollimatult lekkida!

- Lahutage pump toitevõrgust ning laske pumbal ja veel maha jahtuda.
- Kontrollige veetaset sisseimupoolel.
- Kontrollige torude lekkekindlust.
- Kontrollige imi- ja survetoru paigaldust.
- Võtke pump uuesti kasutusele alles pärast kõigi puuduste kõrvaldamist!

3.1 Üldised ohutusjuhised

- Seda seadet saavad kasutada vähenenud füüsiliste, sensoorsete või vaimsete võimete ja või kogemuste ja teadmiste puudumisega inimesed, kui neid juhendatakse või juhendatakse seadme ohutut kasutamist ning nad mõistavad sellega kaasnevat ohte. Lapsed ei tohi seadmega mängida.
- Väga tugevate ja keeruliste piirangutega isikutel võivad olla siin kirjeldatud erinevad vajadused.
- Pumpasid, mis ei ole märgistatud külmakindlaks, ei tohi pakasega õue jätta.
- Pumpa ei tohi kunagi tõsta, transportida ega kinnitada toitekaablist. Ärge hoidke pistiku lahutamisel toitevõrgust kinni toitekaablist.
- Pumba omavoliline modifitseerimine ja ümberhitamine on keelatud. Remonditöid tohivad teha üksnes meie klienditeeninduse töötajad.
- Seadme kallal tööde tegemisel tõmmake toitepistikust. Kaitske toitepistikut niiskuse eest.
- Pumba ja pikenduskaablit tohib kasutada üksnes tehniliselt laitmatus seisukorras! Kahjustunud seadmeid ei tohi kasutada.
- Püsige loomadest ohutul kaugusel või lülitage pump välja, kui sellele lähenevad loomad.

3.2 Elektriohutus

- Kui inimesed on basseinis või aiatiigis, ei tohi pumba kasutada.

- Hoone võrgupinge peab langema kokku tehnilistes andmetes oleva võrgupinge andmetega, ärge kasutage muud toitepinget.
- Pumpa tohib kasutada ainult elektrisüsteemis, mis vastab standardile DIN/VDE 0100, osa 737, 738 ja 702. Kaitseks tuleb paigaldada juhtme kaitseüliti 10 A ning rikkevoolu kaitseüliti nimirikkevooluga 10/30 mA.
- Kasutage üksnes pikenduskaableid, mis on ette nähtud kasutamiseks välistingimustes – minimaalne ristlõige 1,5 mm². Kerige kaablid trumliit alati täielikult lahti.
- Kahjustunud või mõranenud pikenduskaableid ei tohi kasutada.
 - Kontrollige pikenduskaabli seisukorda enne iga kasutuselevõttu.
- Kui ühenduskaablit tuleb pikendada, tohib kasutada üksnes H07RN-F tüüpi kaablit ja valumuhi. Seda tööd tohib teha ainult elektrik.
- Kui toitejuhe on kahjustatud, peab selle ohu vältimiseks välja vahetama tootja, tema teenindusesindaja või sarnase kvalifikatsiooniga isik.

4 MONTEERIMINE

4.1 Survetoru monteerimine (03)

MÄRKUS Pumbal on pumbaväljundil tagasilöögiklapp. See väldib survetoru tühjenemise pumba igakordsel seiskamisel.

1. Monteerige survetoru (03/1) survetoruühendusele (03/2).
2. Kinnitage ühenduskaabel (03/3) koos kaablikõidistega (03/4) survetorule.
3. Enne survetoru asetamist kaevudesse ja šahtidesse kinnitage kaasasolev tross tros-siaasadele (03/5).

5 KASUTUSELEVÕTT

5.1 Ohutus

TÄHELEPANU! Üleujutuse oht! Pumba tõrgete korral võib vesi lekkima hakata ning üleujutusest tingitud kahjustusi põhjustada.

- Välistage sobivate meetmete abil pumba tõrgetest tulenevate üleujutuskahjude teke.
- Käitage pumba trossi külge riputatuna.
- Kasutage pumba ainult siis, kui see on täielikult sukeldatud.
- Jälgige, et šahti põhjast oleks piisav kaugus (min 1 m).

- Ärge laske pumbal kunagi pumbata suletud survetorusse.
- Jälgige šahtides alati piisavaid mõõtmeid.
- Katke šahtid alati nii, et neile saaks peale astuda.

5.2 Pumbajala demonteerimine (04)

Selleks et käitada pumba kitsas šahtis läbimõõduga vähemalt 100 mm, tuleb pumbajalg eemaldada.

1. Keerake pumbajala (04/2) mõlemad kinnituskruvid (04/1) välja (04/a).
2. Eemaldage pumbalt (04/3) pumbajalg (04/2) (04/b).

6 KASUTAMINE

6.1 Pumba allalaskmine

Jälgige pumba šahti laskmisel ja šahtist tõstmisel, et võrgujuhe ei oleks koormuse all ja et šahti ei kukuks esemeid. Esemed võivad pumbakorpusse ja šahti seina vahele kinni jääda, nii et pumba ei saa enam üles tõsta.

6.2 Pumba sisselülitamine

TÄHELEPANU! Seadme kahjustuste oht!

Pump ei tohi sisse imeda tahkeid kehi. Pumbatavas aines leiduv liiv ja muud abrasiivsed materjalid hävitavad pumba.

- Jälgige, et tahked kehad ei saaks pumbatavasse ainesse sattuda.

1. Kerige toitekaabel täielikult lahti.
2. Veenduge, et elektripistikud asuksid üleujutuskindlas piirkonnas.
3. Ühendage toitepistik pistikupesasse.

6.3 Pumba väljalülitamine

1. Eemaldage toitepistik pistikupesast.

7 HOOLDUS

7.1 Pumba puhastamine

MÄRKUS Pärast kloori sisaldava basseini-vee või jääke jätvate vedelike pumpamist tuleb pumba loputada puhta veega.

1. Puhastage sisseimujala sisseimupülusid vajadusel puhta veega.

7.2 Trossi kontrollimine

1. Tõmmake pump aeg-ajalt šahtist välja.
2. Kontrollige trossi. Kui tross on kahjustunud, asendage see originaalvaruosaga.

3. Kontrollige, kas pumba trossiaasad on veel kandevõimelised.

Kui tross on kahjustunud, võite proovida pumpa ettevaatlikult survetoru pidi šahtist välja tõmmata. Ärge mitte mingil juhul tõmmake toitekaablist.

8 ABI TÕRGETE KORRAL

⚠ OHT! Elektrilöögi oht! Pumba kallal töötamisel on oht saada elektrilööki.

- Tõrgete kõrvaldamiseks tõmmake võrgupistik enne kõiki töid välja.
- Elektrisüsteemi vead laske kõrvaldada elektrikul.

ℹ MÄRKUS Tõrgete puhul, mida ei ole võimalik kõrvaldada, pöörduge meie pädeva klienditeeninduse poole.

Rike	Võimalik põhjus	Lahendus
Mootor ei tööta.	Rooror blokeerunud	Eemaldage mustus imemispiirkonnast.
	Termolüliti lülitus välja.	Oodake, kuni pumba termolüliti lülitub taas sisse. Jälgige pumbatava aine maksimaalset temperatuuri. Laske pumpa kontrollida.
	Võrgupinge puudub.	Kontrollige kaitsmeid, laske toitevarustust kontrollida elektrikul.
Pump töötab, kuid ei pumpa.	Sisseimupoolel on ummistus.	Eemaldage mustus imemispiirkonnast.
	Survetoru suletud.	Avage survetoru.
	Survevoolik on murdunud.	Sirgestage survevoolik.
Pumbatav hulk on liiga väike.	Vooliku läbimõõt on liiga väike.	Kasutage suuremat survevoolikut.
	Sisseimupoolel on ummistus.	Eemaldage mustus imemispiirkonnast.
	Surukõrgus liiga suur.	Järgige max surukõrgust, vt tehnilisi andmeid.

9 HOIULEPANEK

ℹ MÄRKUS Külumisohtu korral tuleb süsteem täielikult tühendada ja pumpa külumiskindlas kohas hoida.

10 JÄÄTMEKÄITLUS

 Elektri- ja elektroonikaseadmeid ei tohi viisata olmejäätmete hulka, vaid tuleb sorteerida!

Pakend, seade ja tarvikud on valmistatud taaskasutatavatest materjalidest ning need tuleb vastavalt sellele suunata jäätmekäitlusesse.

11 KLIENDITEENINDUS/TEENINDUS

Garantiid, remonti ja varuosi puudutavates küsimustes pöörduge lähimasse AL-KO teenindusse. Nende kontaktandmed leiате internetist aadressile:

www.alko-garden.com/service-contacts

Lisateavet varuosade kohta leiате aadressilt:

www.alko-garden.com/spareparts

12 TAEVE VASTAVUSDEKLARATSIOONI KOHTA

Kinnitame käesolevaga, et see toode täidab turul levitataval kujul ühtlustatud ELi direktiivide, ELi ohutusstandardite ja tootepõhiste standardite nõudeid. Vastavusdeklaratsioon on kasutusjuhendi osa ja on masinaga kaasas.

13 GARANTII

Võimalikud materjali- ja tootmisvead kõrvaldame seaduses ettenähtud garantiiaja jooksul oma äranägemisel kas remondi teel või asendame uue tootega. Garantiaeg oleneb seadme ostukoha riigi seadustest.

Meie garantii kehtib vaid alljärgnevate tingimuste täitmisel:

- kasutusjuhendi järgimine;
- asjatundlik käsitsemine;
- originaalvaruosade kasutamine.

Garantii kaotab kehtivuse alljärgnevatel juhtudel:

- omavolilised remondikatsed;
- omavoliline tehniline muutmine;
- mitteotstarbekohane kasutamine.

Garantii ei hõlma:

- loomulikust kulumisest tulenevaid värvikahjustusi,
- kuluvaid osi, mis on varuosade kaardil tähistatud xxxxxx (x) raamiga

Garantiaeg algab ostu sooritamise esimese lõppkasutaja poolt. Määrava tähtsusega on ostutšeki kuupäev. Pöörduge selle garantiideklaratsiooni ja ostutšekiga edasimüüja või lähima volitatud klienditeeninduse poole. See vastavusdeklaratsioon ei puuduta ostja poolt müüja vastu esitatavaid seadusega ettenähtud kvaliteedikaubusi.

ORIGINALIOS NAUDOJIMO INSTRUKCIJOS VERTIMAS

Turinys



1	Apie šią naudojimo instrukciją.....	86
1.1	Tituliniame puslapyje esantys simboliai.....	86
1.2	Simbolių paaiškinimai ir signaliniai žodžiai.....	86
2	Gaminio aprašymas.....	87
2.1	Gaminio apžvalga (01).....	87
2.2	Veikimas.....	87
2.3	Naudojimas pagal paskirtį.....	87
2.4	Galimi netinkamo naudojimo būdai.....	87
3	Saugos nuorodos.....	87
3.1	Bendrosios saugos nuorodos.....	87
3.2	Elektros sauga.....	88
4	Montavimas.....	88
4.1	Slėginės linijos montavimas (03).....	88
5	Paleidimas.....	88
5.1	Sauga.....	88
5.2	Siurblio pagrindo išmontavimas (04).....	88
6	Valdymas.....	88
6.1	Siurblio nuleidimas.....	88
6.2	Siurblio įjungimas.....	88
6.3	Siurblio išjungimas.....	89
7	Techninė priežiūra.....	89
7.1	Siurblio valymas.....	89
7.2	Lyno tikrinimas.....	89
8	Pagalba atsiradus sutrikimų.....	89
9	Sandėliavimas.....	89
10	Išmetimas.....	89
11	Klientų aptarnavimo tarnyba / techninės priežiūros punktas.....	90
12	Informacija apie atitikties deklaraciją.....	90
13	Garantija.....	90

1 APIE ŠIĄ NAUDOJIMO INSTRUKCIJĄ

- Vokiška versija yra originali naudojimo instrukcija. Visos kitos kalbų versijos yra originalios naudojimo instrukcijos vertimai.

- Visada laikykite šią naudojimo instrukciją taip, kad visada galėtumėte ją paskaityti, kai reikės informacijos apie įrenginį.
- Perduokite įrenginį kitiems asmenims tik kartu su šia naudojimo instrukcija.
- Perskaitykite ir laikykitės šioje naudojimo instrukcijoje pateiktų saugos ir įspėjamųjų nurodymų.

1.1 Tituliniame puslapyje esantys simboliai

Simbolis	Reikšmė
	Prieš eksploatuodami būtina atidžiai perskaitykite šią naudojimo instrukciją. Tai yra saugaus darbo ir sklandaus valdymo sąlyga.
	Naudojimo instrukcija
	Norėdami apsisaugoti nuo elektros smūgio, nepažeiskite arba neperpjaukite tinklo kabelio!

1.2 Simbolių paaiškinimai ir signaliniai žodžiai

 **PAVOJUS!** Nurodo gresiančią pavojingą situaciją, kurios neišvengus galimas mirtinas arba sunkus sužalojimas.

 **ISPĖJIMAS!** Nurodo galimą pavojingą situaciją, kurios neišvengus galimas mirtinas arba sunkus sužalojimas.

 **ATSARGIAI!** Nurodo galimą pavojingą situaciją, kurios neišvengus galimas lengvas arba vidutinio sunkumo sužalojimas.

DĖMESIO! Nurodo situaciją, kurios neišvengus galima materialinė žala.

 **NUORODA** Specialios nuorodos dėl geresnio suprantamumo ir valdymo.

2 GAMINIO APRAŠYMAS

2.1 Gaminio apžvalga (01)

Nr.	Konstruktinė dalis
1	Prijungimo prie tinklo kabelis
2	Siurblio išėjimas / slėginės linijos jungtis
3	Lyno ąsos
4	20 mm / 6 mm lynas
5	Siurblio pagrindas
6	Įsiurbimo angos
7	Siurblio korpusas
8	Atbulinis vožtuvas

2.2 Veikimas

Siurblys tiekiamą terpę siurbia tiesiai pro įsiurbimo angas ir tiekia ją į siurblio išėjimą.

2.3 Naudojimas pagal paskirtį

Siurblys skirtas privačiam naudojimui name ir sode. Jį leidžiama eksploatuoti tik atsižvelgiant į naudojimo ribas pagal techninius duomenis.

Siurblys tinka:

- vandeniu iš šulinių ir šachtų imti.

Siurblys tinka tik šiems skysčiams tiekti:

- švariam vandeniui,
- lietaus vandeniui.

Kitoks arba leistinas ribas viršijantis naudojimas yra laikomas naudojimu ne pagal paskirtį.

2.4 Galimi netinkamo naudojimo būdai

Siurblio negalima naudoti nepertraukiamu režimu. Jis nėra tinkamas tiekti:

- geriamąjį vandenį,
- sūrų vandenį,
- maisto produktus,
- agresyvias terpes, chemines medžiagas,
- šaldinančius, degius, sprogius arba garuojančius skysčius,
- šiltesnius kaip 35 °C skysčius,
- smėliuotą vandenį ir abrazyvinius skysčius.

3 SAUGOS NUORODOS

⚠ PAVOJUS! Pavojus palietus įtampingą dalis! Sugedus siurbliui arba ilginamajam kabeliui, galima sunkiai susižaloti!

- Nedelsdami ištraukite iš tinklo kištuką.
- Prijunkite įrenginį per liekamosios srovės įtaisą, kurio vardinė nebalanso srovė < 30 mA.

⚠ ĮSPĖJIMAS! Pavojus susižaloti. Dėl pažeistų ir išjungtų saugos bei apsauginių įtaisų galima sunkiai susižaloti.

- Sugedusius saugos ir apsauginius įtaisus paveskite suremontuoti.
- Niekada neatjunkite saugos ir apsauginių įtaisų.

⚠ ATSARGIAI! Pavojus susižaloti dėl karšto vandens! Ilgiau veikiant priešais uždarytą slėgio pusę (> 10 min.), vanduo siurblyje gali stipriai įkaisti ir nekontroliuojamai išsiveržti!

- Atjunkite siurbį nuo tinklo ir leiskite siurbliui ir vandeniui atvėsti.
- Patikrinkite vandens lygį įsiurbimo pusėje.
- Patikrinkite linijų sandarumą.
- Patikrinkite, kaip prijungtos siurbiamoji ir slėginė linijos.
- Siurbį vėl paleiskite tik pašalinę visus trūkumus!

3.1 Bendrosios saugos nuorodos

- Šį prietaisą gali naudoti asmenys, turintys ribotų fizinių, jutiminių ar protinių gebėjimų arba neturintys patirties ir žinių, jei jie yra prižiūrimi arba yra instruktuoti, kaip saugiai naudotis prietaisu, ir supranta kylančius pavojus. Vaikams neleidžiama žaisti su įrenginiu.
- Asmenims, turintiems labai didelę ir kompleksinę negalią, gali turėti čia aprašytas instrukcijas viršijančius poreikius.
- Siurblių, kurie nėra pažymėti kaip atsparūs šalčiui, negalima palikti lauke, kai yra šalta.
- Siurblio niekada nekelkite, netransportuokite ir netvirtinkite už tinklo kabelio. Nenaudokite tinklo kabelio, kad ištrauktumėte tinklo kištuką iš kištukinio lizdo.
- Savavališki siurblio pakeitimai ar pertvarkymai draudžiami. Remonto darbus leidžiama atlikti tik mūsų klientų aptarnavimo tarnybai.
- Atlikdami darbus prie įrenginio, ištraukite tinklo kištuką. Apsaugokite tinklo kištuką nuo drėgmės.

- Naudokite tik nepriekaištingos būklės siurblių ir ilginamuosius kabelius! Draudžiama eksploatuoti pažeistus įrenginius.
- Laikykites saugaus atstumo iki gyvūnų arba, jei artinasi gyvūnai, išjunkite siurblių.

3.2 Elektros sauga

- Jei baseine arba sodo tvenkinyje yra žmonių, siurblio naudoti negalima.
- Namų tinklo įtampa turi sutapti su tinklo įtampos duomenimis, pateikiamais techniniuose duomenyse, – nenaudokite jokios kitos maitinimo įtampos.
- Siurblių leidžiama eksploatuoti tik prie elektros įrangos pagal DIN/VDE 0100, 737, 738 ir 702 dalis. Apsaugai reikia įrengti 10 A linijos apsauginį išjungiklį bei liekamosios srovės apsauginį įtaisą, kurio vardinė nebalanso srovė 10/30 mA.
- Naudokite tik tokius ilginamuosius kabelius, kurie yra numatyti naudoti atvirame ore – mažiausias skerspjūvis 1,5 mm². Kabelių būgnus visada iki galo išvyniokite.
- Pažeistus ar trūkinėjančius ilginamuosius kabelius naudoti draudžiama.
 - Kiekvieną kartą prieš paleisdami patikrinkite savo ilginamojo kabelio būklę.
- Jei jungiamąjį kabelį reikia prailginti, galima naudoti tik H07RN-F tipo kabelį ir sandūrų sujungimo movą. Šį darbą leidžiama atlikti tik kvalifikuotam elektrikui.
- Jei tinklo kabelis pažeistas, siekiant išvengti pavojaus, jį turėtų pakeisti gamintojas, jo klientų aptarnavimo skyrius arba atitinkamas kvalifikuotas asmuo.

4 MONTAVIMAS

4.1 Slėginės linijos montavimas (03)

f NUORODA Siurblio išėjime sumontuotas atbulinis vožtuvas. Jis apsaugo, kad slėginė linija išsitusintų per kiekvieną siurblio neveiklą.

1. Sumontuokite slėginę liniją (03/1) prie slėginės linijos jungties (03/2).
2. Pritvirtinkite jungiamąjį kabelį (03/3) kabelių rišikliais (03/4) prie slėginės linijos.
3. Prieš panardindami siurblių į šulinį ir šachtas, pritvirtinkite pridamą lyną prie lyno ašų (03/5).

5 PALEIDIMAS

5.1 Sauga

DĖMESIO! Apsėmimo pavojus! Atsiradus siurblio sutrikimų, gali išbėgti vandens ir sukelti su tuo susijusių pažeidimų dėl apsėmimo.

- Tinkamomis priemonėmis apsaugokite, kad, atsiradus siurblio sutrikimų, dėl apsemimų vietų neatsirastų nuostolių.
- Eksploatuokite siurblių užkabintą ant lyno.
- Siurblių eksploatuokite tik tada, kai jis bus visiškai panardintas.
- Atkreipkite dėmesį į tai, kad būtų pakankamas atstumas iki šachtos pagrindo (min. 1 m).
- Niekada neleiskite siurbliui veikti priešais uždarytą slėginę liniją.
- Šachtose visada atkreipkite dėmesį į pakankamus matmenis.
- Šachtas visada uždenkite taip, kad būtų saugu vaikščioti.

5.2 Siurblio pagrindo išmontavimas (04)

Norint eksploatuoti siurblių siauroje min. 100 mm skersmens šachtoje, reikia nuimti siurblio pagrindą.

1. Išsukite abu siurblio pagrindo (04/2) tvirtinimo varžtus (04/1) (04/a).
2. Nutraukite siurblio pagrindą (04/2) nuo siurblio (04/3) (04/b).

6 VALDYMAS

6.1 Siurblio nuleidimas

Nuleisdami ir pakeldami siurblių, šachtoje atkreipkite dėmesį į tai, kad tinklo laidas nebūtų tempiamas ir kad į šachtą nekristų daiktų. Jie gali įstrigti tarp siurblio korpuso ir šachtos sienelės, todėl siurblio nebus galima ištraukti į viršų.

6.2 Siurblio įjungimas

DĖMESIO! Įrenginio pažeidimo pavojus! Siurblys negali siurbti kietųjų kūnų. Smėlis ir kitos tiekiamoje terpėje esančios abrazyvinės medžiagos gadina siurblių.

- Atkreipkite dėmesį į tai, kad į tiekiamą terpę negalėtų patekti kietųjų kūnų.
1. Visiškai išvyniokite prijungimo prie tinklo kabelį.
 2. Įsitikinkite, kad elektros kištukinės jungtys pritaisytos nuo apsėmimo apsaugotoje srityje.
 3. Įkiškite tinklo kištuką į kištukinį lizdą.

6.3 Siurblio išjungimas

1. Ištraukite tinklo kištuką iš kištukinio lizdo.

7 TECHNINĖ PRIEŽIŪRA

7.1 Siurblio valymas

i NUORODA Atlikus plaukimo baseino chloruoto vandens arba likučius paliekiančių skysčių tiekimą siurbį reikia išskalauti švariu vandeniu.

1. Prireikus švariu vandeniu išvalykite siurbiamojo pagrindo įsiurbimo angą.

7.2 Lyno tikrinimas

1. Retkarčiais ištraukite siurbį iš šachtos.
2. Patikrinkite lyną. Jei lynas pažeistas, pakeiskite jį originalia atsargine dalimi.
3. Patikrinkite, ar siurblio lyno ašas dar galima apkrauti.

Jei lynas pažeistas, galite pamėginti ištraukti siurbį iš šachtos už slėginės linijos. Jokiu būdu ne-traukite už tinklo laido.

8 PAGALBA ATSIRADUS SUTRIKIMŲ

⚠ PAVOJUS! Elektros smūgio pavojus! Atliekant darbus prie siurblio kyla elektros smūgio pavojus.

- Prieš visus sutrikimų šalinimo darbus ištraukite tinklo kištuką.
- Leiskite elektrikui pašalinti gedimus elektros įrangoje.

i NUORODA Jei yra nepataisomų sutrikimų, kreipkitės į mūsų kompetentingą klientų aptarnavimo tarnybą.

Sutrikimas	Galima priežastis	Sprendimo būdas
Neveikia variklis.	Užsiblokavęs rotorius	Pašalinkite nešvarumus siurbimo srityje.
	Išjungė šiluminė relė.	Palaukite, kol šiluminė relė vėl įjungs siurbį. Atsižvelkite į maksimalią tiekiamos terpės temperatūrą. Paveskite patikrinti siurbį.
	Nėra tinklo įtampos.	Patikrinkite saugiklius, leiskite elektrikui patikrinti elektros maitinimą.
Siurblys veikia, bet netiekia.	Siurbimo pusės užsikimšimas.	Pašalinkite nešvarumus siurbimo srityje.
	Uždaryta slėginė linija.	Atidarykite slėginę liniją.
	Užlenkta slėginė žarna.	Ištieskite slėginę žarną.
Per mažas tiekiamas kiekis	Per mažas žarnos skersmuo.	Naudokite didesnę slėginę žarną.
	Siurbimo pusės užsikimšimas.	Pašalinkite nešvarumus siurbimo srityje.
	Per didelis tiekimo aukštis.	Atsižvelkite į maks. tiekimo aukštį, žr. techninius duomenis!

9 SANDĖLIAVIMAS

i NUORODA Kylant šalčio pavojui, sistemą visiškai ištuštinkite ir laikykite siurbį apsaugotoje nuo šalčio vietoje.

10 IŠMETIMAS

Elektriniai ir elektroniniai prietaisai nėra buitinės atliekos, todėl jiems priskiriamos atskiros taisyklės arba išmetimas!

Pakuotė, įrenginys ir priedai pagaminti iš perdirbamų medžiagų ir juos reikia atitinkamai šalinti.

11 KLIENTŲ APTARNAVIMO TARNYBA / TECHNINĖS PRIEŽIŪROS PUNKTAS

Iškilius klausimų dėl garantijos, remonto ir atsarginių dalių, kreipkitės į savo artimiausią AL-KO techninės priežiūros skyrių. Jį rasite internete tokiu adresu:

www.alko-garden.com/service-contacts

Daugiau informacijos apie atsargines dalis rasite:

www.alko-garden.com/spareparts

13 GARANTIJA

Galimus įrenginio medžiagų ar gamybos defektus įstatymų numatytu pretenzijų dėl trūkumų reiškimo senaties termino laikotarpiu mes šaliname savo nuožiūra remonto arba keitimo būdu. Senaties terminas nustatomas kiekvienu konkrečiu atveju pagal šalies, kurioje įrenginys buvo įsigytas, teisės aktus.

Mūsų garantinis įsipareigojimas galioja tik šiais atvejais:

- laikomasi šios naudojimo instrukcijos;
- įrenginys tinkamai naudojamas;
- naudojamos originalios atsarginės dalys.

Garantija nustoja galioti šiais atvejais:

- bandoma savarankiškai remontuoti įrenginį;
- savarankiškai atliekami techniniai pakeitimai;
- įrenginys naudojamas ne pagal paskirtį.

Garantija netaikoma:

- dažų pažeidimams, atsiradusiems dėl normalaus dėvėjimosi,
- susidėvinčiosioms dalims, atsarginių dalių kortelėje pažymėtoms rėmeliu.

Garantis laikotarpis prasideda nuo dienos, kurią įrenginį pirmą kartą įsigyja galutinis vartotojas. Lemiami yra pirkimo dokumente nurodyta data. Kreipkitės su šia garantijos deklaracija ir originaliu pirkimo dokumentu į savo pardavėją arba artimiausią įgaliotąjį klientų aptarnavimo skyrių. Ši deklaracija nedaro įtakos įstatymais pagrįstoms pirkėjo pretenzijoms, kurias jis gali pareikšti pardavėjui.

ORIĢINĀLĀS LIETOŠANAS INSTRUKCIJAS TULKOJUMS

Saturs

1	Par šo lietošanas instrukciju.....	91
1.1	Simboli titullapā.....	91
1.2	Zīmju skaidrojums un signālvārdi	91
2	Izstrādājuma apraksts	92
2.1	Produkta pārskats (01)	92
2.2	Darbība	92
2.3	Paredzētais lietojums.....	92
2.4	Lespējama nepareiza izmantošana ...	92
3	Drošības norādījumi	92
3.1	Vispārīgi drošības norādījumi	92
3.2	Elektriskā drošība	93
4	Montāža	93
4.1	Pieslēdziet spiedvadu (03).....	93
5	Ekspluatācijas sākšana	93
5.1	Drošība	93
5.2	Noņemiet sūkņa kāju (04).....	93
6	Lietošana.....	93
6.1	Sūkņa nolaišana	93
6.2	Sūkņa ieslēgšana	93
6.3	Sūkņa izslēgšana.....	94
7	Tehniskā apkope un tīrīšana.....	94
7.1	Sūkņa tīrīšana.....	94
7.2	Troses pārbaude.....	94
8	Palīdzība traucējumu gadījumā.....	94
9	Uzglabāšana	94
10	Utilizācija	94
11	Klientu apkalpošanas dienests/serviss	95
12	Informācija par atbilstības deklarāciju	95
13	Garantija.....	95

1 PAR ŠO LIETOŠANAS INSTRUKCIJU

- Vācu valodā izdotā versija ir oriģinālā lietošanas instrukcija. Visas pārējās dokumentu versijas citās valodās ir oriģinālo lietošanas instrukciju tulkojumi.

- Vienmēr saglabājiet šo lietošanas instrukciju tādā stāvoklī, lai vēlāk varat tajā ieskatīties, ja būs nepieciešama informācija par ierīci.
- Nododiet ierīci citām personām tikai kopā ar šo lietošanas instrukciju.
- Izlasiet un ievērojiet šajā lietošanas instrukcijā sniegtos drošības un brīdinājuma norādījumus.

1.1 Simboli titullapā

Simbols	Skaidrojums
	Pirms lietošanas obligāti uzmanīgi izlasiet šo lietošanas instrukciju. Tas ir priekšnoteikums drošam darbam un lietošanai bez traucējumiem.
	Lietošanas instrukcija
	Lai izvairītos no elektriskās strāvas trieciena, nesabojājiet vai nepārgrieziet tīkla kabeli!

1.2 Zīmju skaidrojums un signālvārdi

⚠ BĪSTAMI! Norāda uz tiešu, bīstamu situāciju, kuras rezultātā, ja vien no tās neizvairīsieties, iestāsies nāve vai gūsiet smagas traumas.

⚠ BRĪDINĀJUMS! Norāda uz potenciāli bīstamu situāciju, kuras rezultātā, ja vien no tās neizvairīsieties, var iestāties nāve vai iespējams gūt smagas traumas.

⚠ ESIET PIESARDZĪGI! Norāda uz potenciāli bīstamu situāciju, kuras rezultātā, ja vien no tās neizvairīsieties, iespējams gūt vieglas vai vidēji smagas traumas.

⚠ UZMANĪBU! Norāda uz potenciāli bīstamu situāciju, kuras rezultātā, ja vien no tās neizvairīsieties, iespējams materiālo zaudējumu risks.

📖 NORĀDĪJUMS Īpaši norādījumi labākai izpratnei un manipulēšanai.

2 IZSTRĀDĀJUMA APRAKSTS

2.1 Produkta pārskats (01)

Nr.	Detaja
1	Strāvas vads
2	Sūkņa izeja/spiedvada pieslēgums
3	Troses cilpa*
4	Trose 20 mm/6 mm
5	Sūkņa kāja
6	Sūkšanas caurumi
7	Sūkņa korpuss
8	Atplūdes vārsts

2.2 Darbība

Sūknis iesūc pārsūknējamo vielu tieši caur sūkšanas caurumiem un pārvieto uz sūkņa izeju.

2.3 Paredzētais lietojums

Sūkņi ir paredzēti privātai lietošanai mājā un dārzā. Tos drīkst izmantot tikai atbilstoši ekspluatācijas ierobežojumiem, kas norādīti tehniskajos datos.

Sūkņi ir piemēroti:

- ūdens ņemšanai no akām un grāvjiem.

Sūknis ir paredzēts tikai turpmāk uzskaitīto šķidrumu sūknēšanai:

- tīrs ūdens;
- lietus ūdens.

Citāda lietošana, kas neatbilst šim mērķim, ir uzskatāma par noteikumiem neatbilstošu.

2.4 Lespējama nepareiza izmantošana

Sūkņi nedrīkst darbināt ilglaicīgi. Tas nav piemērots šādu vielu sūknēšanai:

- dzeramais ūdens;
- sālsūdens;
- pārtikā izmantojama ūdens;
- agresīvi līdzekļi, ķīmiskās vielas;
- kodīgi, uzliesmojoši, sprādzienbīstami vai gāzēti šķidrums;
- šķidrums, kas ir siltāki par 35 °C;
- ūdens, kurā ir smiltis un abrazīvi šķidrums.

3 DROŠĪBAS NORĀDĪJUMI

⚠ BĪSTAMI! Nepieskarieties detaļām, kas pieslēgtas elektriskajam spriegumam! Bojāts sūknis vai pagarinātājkabelis var būt iemesls nopietnām traumām!

- Nekavējoties atvienojiet kontaktdakšu no elektrotīkla.
- Pieslēdziet ierīci diferenciālās aizsardzības automātiskajam slēdzim ar nominālās noplūdes strāvas vērtību < 30 mA.

⚠ BRĪDINĀJUMS! Traumu risks. Bojātas un atslēgtas drošības un aizsardzības ierīces var būt iemesls smagām traumām.

- Bojātas drošības un aizsardzības ierīces ir jā-saremontē.
- Nekādā gadījumā neveidojiet drošības ierīču un aizsargierīču apvadus.

⚠ ESIET PIESARDZĪGI! Savainojumu gūšanas risks ar karstu ūdeni! Ilgstoši darbojoties ar slēgtu spiediena pusi (> 10 min), ūdens sūknī var ļoti sakarst un nekontrolēti no tā izplūst!

- Atvienojiet sūkni no barošanas avota un ļaujiet sūknim un ūdenim atdzist.
- Pārbaudiet sūkšanas puses ūdens līmeni.
- Pārbaudiet cauruļvadu hermētiskumu.
- Pārbaudiet sūcvada un spiedvada instalāciju.
- Neatsāciet sūkņa lietošanu, kamēr netiek novērsti visi defekti!

3.1 Vispārīgi drošības norādījumi

- Šo ierīci var izmantot personas ar ierobežotām fiziskām, maņu vai garīgām spējām vai pieredzes un zināšanu trūkumu, ja tās tiek uzraudzītas vai tiek instruētas par ierīces drošu lietošanu un saprot ar to saistītos draudus. Bērniem nav atļauts spēlēties ar ierīci.
- Attiecībā uz personām, kurām ir ļoti sarežģīti un kompleksi spēju ierobežojumi, var būt nepieciešamas instrukcijas, kas nav aprakstītas šajā dokumentā.
- Sūkņus, kas nav atzīmēti kā sala izturīgi, nedrīkst atstāt ārā, kad ir sals.
- Nekādā gadījumā sūkņi nedrīkst celt, transportēt vai nostiprināt aiz tīkla kabeļa. Nelietojiet tīkla kabeli, lai izņemtu kontaktdakšu no rozetes.
- Jebkāda veida patvaļīgu izmaiņu vai modifikāciju veikšana sūknim ir aizliegta. Remontus

aļļauts veikt tikai mūsu klientu apkalpošanas dienestā.

- Pirms strādāšanas pie ierīces vienmēr izņemiet kontaktdakšu. Aizsargājiet kontaktdakšu pret mitrumu.
- Sūkni un pagarinātājkabeli drīkst lietot tikai tad, ja tas ir tehniski nevainojamā stāvoklī. Bojātu ierīci nedrīkst darbināt.
- Nodrošiniet drošu attālumu no dzīvniekiem vai gadījumā, ja tuvojās dzīvnieki, sūkni izslēdziet.

3.2 Elektriskā drošība

- Sūkni nedrīkst darbināt, ja peldbaseinā vai dārza dīķī atrodas cilvēki.
- Mājas elektrotīkla spriegumam ir jāatbilst tehniskajos datos norādītajam elektrotīkla spriegumam, cits barošanas avota spriegums nav atļauts.
- Sūkni drīkst izmantot tikai ar elektrisko aprīkojumu atbilstoši standarta DIN/VDE 0100 737., 738. un 702. daļai. 10 A jaudas slēdža aizsardzībai ir jāuzstāda paliekošās strāvas jaudas slēdzis ar kļūmju nominālās strāvas vērtību 10/30 mA.
- Izmantojiet tikai lietošanai ārpus telpām paredzētus pagarinātājkabeļus ar minimālo šķērsriezuma laukumu 1,5 mm². Vienmēr pilnībā iztīniet kabeli no uztīšanas spoles.
- Neizmantojiet bojātus vai nodilušos pagarinātājkabeļus.
 - Vienmēr pirms lietošanas pārbaudiet pagarinātājkabeļa stāvokli.
- Ja nepieciešams pagarināt savienojamo kabeli, drīkst izmantot tikai viena tipa kabeli H07RN-F un uzkausējamā tipa uznavu. Šo darbu ir jāveic kvalificētam elektriķim.
- Ja strāvas vads ir bojāts, lai izvairītos no drošības riskiem, tas ir jānomaina ražotājam, tā pēc pārdošanas servisa centram vai līdzīgi kvalificētai personai.

4 MONTĀŽA

4.1 Pieslēdziet spiedvadu (03)

i NORĀDĪJUMS Sūknim pie izejas ir pretvārsts. Tas nepieļauj, apturot sūkni, no spiedvada katru reizi izplūst šķidrumam.

1. Pieslēdziet spiedvadu (03/1) spiedvada savienojumam (03/2).
2. Savienojamo kabeli (03/3) ar kabeļa skavu (03/4) piestipriniet pie spiedvada.

3. Pirms sūkņa iegremdēšanas akā vai šahtā piestipriniet komplektācijā iekļauto trosi pie troses cilpas (03/5).

5 EKSPLOATĀCIJAS SĀKŠANA

5.1 Drošība

UZMANĪBU! Pārplūšanas risks! Sūkņa darbības traucējumu gadījumā ūdens var pārplūst un izraisīt plūdus.

- Veicot piemērotus pasākumus, lai sūkņa darbības traucējumu gadījumā, nepieļautu pārplūšanu un nerastos netieši zaudējumi.
- Darbiniet sūkni, kad tas ir nostiprināts trosē.
- Darbiniet sūkni tikai tad, kad tas ir pilnībā iegremdēts.
- Pievērsiet uzmanību tam, lai tiktu ievērots minimālais attālums līdz šahtas pamatam (min. 1 m).
- Nekādā gadījumā neļaujiet sūknim darboties ar aizvērtu spiedvadu.
- Vienmēr ievērojiet pietiekami precīzus šahtas parametru aprēķinus.
- Vienmēr kārtīgi nosedziet šahtu.

5.2 Noņemiet sūkņa kāju (04).

Ja sūkni izmanto šaurā šahtā, kur minimālais diametrs ir 100 mm, nepieciešams noņemt sūkņa kāju.

1. Izskrūvējiet (04/a) sūkņa kājas (04/2) abas fiksācijas skrūves (04/1).
2. Noņemiet (04/b) sūkņa kāju (04/2) no sūkņa (04/3).

6 LIETOŠANA

6.1 Sūkņa nolaišana

Nolaižot un paceļot sūkni no šahtas, raugieties, lai strāvas vads neiestrēgtu starp šahtu un sūkni un lai šahtā neiekrīt priekšmeti. Tas var iesprūst starp sūkņa korpusu un šahtu, un sūknis var iesprūst tā, ka to nekad nevarēs izcelt uz augšu.

6.2 Sūkņa ieslēgšana

UZMANĪBU! Pastāv ierīces bojājumu risks! Sūknis nedrīkst iesūkt cietās daļiņas. Šķidrumā esošās smiltis un citas cietās daļiņas var sabojāt sūkni.

- Nodrošiniet, lai cietās daļiņas nevarētu iekļūt sūknējamajā šķidrumā.
1. Pilnībā uztīniet strāvas vadu.
 2. Pārlicinieties, vai elektriskie spraudsavienojumi ir novietoti no pārplūšanas drošā vietā.

3. Ievietojiet strāvas vada kontaktdakšu kontaktligzdā.

6.3 Sūkņa izslēgšana

1. Atvienojiet strāvas vada kontaktdakšu no kontaktligzdas.

7 TEHNISKĀ APKOPE UN TĪRĪŠANA

7.1 Sūkņa tīrīšana

f NORĀDĪJUMS Pārsūknējot hloru saturošu baseina ūdeni vai šķidrumus, no kuriem paliek nogulsnes, sūknis ir jāizskalo ar tīru ūdeni.

1. Vajadzības gadījumā izmazgājiet iesūkšanas uzgaļa iepļūdes atveres ar tīru ūdeni.

7.2 Troses pārbaude

1. Sūknis regulāri izvelciet no šahtas.
2. Pārbaudiet trosi. Ja trosē ir bojāta, nomainiet to, izmantojot oriģinālu rezerves daļu.

Problēma	Iespējamais iemesls	Risinājums
Motors nesāk darboties.	Bloķēts darbrats	Noņemiet netīrumus iesūkšanas zonā.
	Termoslēdzis ir izslēdzies.	Uzgaidiet līdz motora termoslēdzis atkal ieslēdz sūknī. Ievērojiet sūkņējamo šķidrums maksimālo temperatūru. Pārbaudiet sūknī.
	Tīklā nav sprieguma.	Drošinātāju, strāvas padeve ir jāpārbauda kvalificētam elektriķim.
Sūknis darbojas, bet šķidrums netiek padots.	Aizsprotojums iesūkšanas pusē.	Noņemiet netīrumus iesūkšanas zonā.
	Spiedvads aizvērts.	Atveriet spiedvadu.
	Spiediena caurule saliekta.	Iztaisnojiet spiediena cauruli.
Pārāk mazs pārsūknētā ūdens daudzums	Caurules diametrs ir pārāk mazs.	Izmantojiet lielāku spiediena cauruli.
	Aizsprotojums iesūkšanas pusē.	Noņemiet netīrumus iesūkšanas zonā.
	Pārāk liels pārsūknēšanas augstums.	Ievērojiet maksimālo pārsūknēšanas augstumu, skatiet tehniskajos datos!

9 UZGLABĀŠANA

f NORĀDĪJUMS Ja sistēma sasalst, nepieciešams to pilnībā iztukšot un sūknī novietot uzglabāšanai no sasalšanas aizsargātā vietā.

3. Pārliedziniet, vai troses cilpas pie sūkņa ir pietiekami izturīgas.

Ja trosē ir bojāta, varat mēģināt sūknī no šahtas uzmanīgi vilkt aiz spiedvada. Nevelciet to aiz strāvas vada.

8 PALĪDZĪBA TRAUCĒJUMU GADĪJUMĀ

⚠ BĪSTAMI! Strāvas trieciena risks! Darbinot sūknī, pastāv elektriskās strāvas trieciena risks.

- Pirms traucējumu novēršanas darbu sākšanas atvienojiet ierīci no elektrotīkla.
- Kļūdas, kas radušās elektriskajā iekārtā, lieciet novērst elektriķim.

f NORĀDĪJUMS Nenovēršamu kļūdu gadījumā vērsieties pie mūsu atbildīgā klientu apkalpošanas dienesta.

10 UTILIZĀCIJA

 Elektriskās un elektroniskās ierīces aizliegts izmest sadzīves atkritumos, bet gan tās jānodod dalītajos atkritumos vai otrreizējai pārstrādei!

Ierīce, tās iepakojums un piederumi ir izgatavoti no otrreiz pārstrādājamiem izejmateriāliem un tādēļ ir atbilstoši jāutilizē.

11 KLIENTU APKALPOŠANAS DIENESTS/SERVISS

Jautājumu gadījumā par garantiju, remontu vai rezerves daļām sazinieties ar tuvāko AL-KO servisa centru. Informāciju par tiem meklējiet šādā vietnē:

www.alko-garden.com/service-contacts

Vairāk informācijas par rezerves daļām varat skatīt:

www.alko-garden.com/spareparts

13 GARANTIJA

Iespējamos materiāla vai ražošanas brāķus iekārtā mēs novērsīsim atbilstoši likumā noteiktajam noilguma termiņam attiecībā uz garantijas prasībām, paturot tiesības izvēlēties remontu vai jaunas preces piegādi. Noilguma termiņš tiek noteikts, vadoties pēc tās valsts spēkā esošās likumdošanas, kurā ierīce tika nopirkta.

Mūsu garantijas pakalpojumi ir spēkā tikai tad, ja:

- ievērojot šo lietošanas instrukciju.
- ierīce tiek izmantota atbilstoši mērķim;
- tiek izmantotas oriģinālās rezerves daļas.

12 INFORMĀCIJA PAR ATBILSTĪBAS DEKLARĀCIJU

Ar šo mēs ar pilnu atbildību paziņojam, ka mūsu piegādātā produkta konstrukcija atbilst saskaņoto ES direktīvu prasībām, ES drošības standartiem un produkta specifiskiem standartiem. Atbilstības deklarācija ir daļa no lietošanas instrukcijas un ir pievienota ierīcei.

Garantija zaudē savu spēku, ja:

- tiek veikti patstāvīgi remontēšanas mēģinājumi;
- tiek veikta patvaļīga pārbūve;
- ierīce netiek lietota atbilstoši paredzētajam mērķim.

Garantija neattiecas uz:

- krāsas bojājumiem, kas radušies normāla nolietojuma rezultātā;
- dilstošajām detaļām, kas rezerves daļu kartē ir atzīmētas ar rāmīti .

Garantijas periods sākas no ierīces pirmreizējās pārdošanas pirmās dienas. Noteicošais ir datums uz pirkuma čeka. Lūdzam jūs ar šo garantijas deklarāciju un pirkuma čeku doties pie sava tirdzniecības pārstāvja vai uz tuvāko oficiālo klientu apkalpošanas centru. Šī deklarācija neskar pircēja likumā noteiktās garantijas prasības pret pārdevēju.

ПРЕВОД НА ОРИГИНАЛНОТО РЪКОВОДСТВО ЗА ЕКСПЛОАТАЦИЯ

Съдържание

1	Относно инструкцията за експлоатацията.....	96
1.1	Символи на началната страница....	96
1.2	Разяснения на условните обозначения и сигналните думи.....	96
2	Описание на продукта	97
2.1	Преглед на продукта (01)	97
2.2	Функция.....	97
2.3	Употреба по предназначение	97
2.4	Възможна неправилна употреба	97
3	Указания за безопасност	97
3.1	Общи указания за безопасност	97
3.2	Електрическа безопасност.....	98
4	Монтаж.....	98
4.1	Монтаж на напорния маркучопровод (03)	98
5	Въвеждане в експлоатация	98
5.1	Безопасност.....	98
5.2	Демонтиране на крака на помпата (04)	99
6	Управление.....	99
6.1	Спуснете помпата.....	99
6.2	Включване на помпата	99
6.3	Изключване на помпата	99
7	Поддръжка и почистване.....	99
7.1	Почистване на помпата	99
7.2	Проверка на въжето	99
8	Помощ при неизправности	99
9	Съхранение	100
10	Изхвърляне.....	100
11	Поддръжка / Сервиз.....	100
12	Информация за декларацията за съответствие	100
13	Гаранция	100

1 ОТНОСНО ИНСТРУКЦИЯТА ЗА ЕКСПЛОАТАЦИЯ

- Немската версия е оригиналната инструкция за експлоатация. Всички останали версии са преводи на оригиналната инструкция за експлоатация.
- Съхранявайте винаги тази инструкция за експлоатация по начин, по който да можете да я четете, когато се нуждаете от информация за този уред.
- Предавайте уреда на други лица само заедно с тази инструкция.
- Прочетете и съблюдавайте инструкциите за безопасност и предупредителните съвети в тази инструкция за експлоатация.

1.1 Символи на началната страница

Символ	Значение
	Непременно прочетете внимателно тази инструкция за експлоатация преди пускането в експлоатация. Това е предпоставката за безопасна работа и безпроблемно боравене с уреда.
	Ръководство за експлоатация
	Мрежови кабел - не наранявайте или не разцепвайте, за да избегнете електрически удар!

1.2 Разяснения на условните обозначения и сигналните думи

⚠ ОПАСНОСТ! Обозначава непосредствено опасна ситуация, която - ако не бъде избегната - може да има като последствие смърт или тежко нараняване.

⚠ ПРЕДУПРЕЖДЕНИЕ! Обозначава потенциална опасна ситуация, която - ако не бъде избегната - би могла да доведе до смърт или тежко нараняване.

⚠ ВНИМАНИЕ! Обозначава потенциално опасна ситуация, която - ако не бъде избегната - може да има като следствие леко или умерено нараняване.

ВНИМАНИЕ! Обозначава ситуация, която - ако не се избегне - може да предизвика материални щети.

И УКАЗАНИЕ Специални указания за по-добро разбиране и боравене.

2 ОПИСАНИЕ НА ПРОДУКТА

2.1 Преглед на продукта (01)

№	Компонент
1	Кабел за свързване към електрическата мрежа
2	Връзка на изхода на помпата/напорния маркучопровод
3	Въжени крайници
4	Въже 20 мм / 6 мм
5	Крак на помпата
6	Смукателни отвори
7	Корпус на помпата
8	Възвратен клапан

2.2 Функция

Помпата засмуква изпомпваната среда директно през смукателните отвори и я подава към изхода на помпата.

2.3 Употреба по предназначение

Помпата е предназначена за лична употреба в дома и градината. Тя може да се експлоатира само в допустимите граници на използване, съгласно техническите данни.

Помпата е подходяща за:

- Добив на вода от кладенци и шахти

Помпата е подходяща само за транспортиране на следните течности:

- чиста вода
- дъждовна вода

Друга употреба, излизаща извън тези рамки, се счита за употреба не по предназначение.

2.4 Възможна неправилна употреба

Помпата не бива да се използва в непрекъснат режим. Тя не е подходяща за транспортиране на:

- питейна вода
- солена вода
- хранителни продукти

- агресивни флуиди, химикали
- разяждащи, запалими, взривоопасни или отделящи газ течности
- течности, които са по-топли от 35 °C
- вода, съдържаща пясък и абразивни вещества.

3 УКАЗАНИЯ ЗА БЕЗОПАСНОСТ

⚠ ОПАСНОСТ! Опасност от допир на елементи под електрическо напрежение! Дефект в помпата или удължителния кабел може да доведе до сериозни наранявания!

- Незабавно изключете щепсела от електрическата мрежа.
- Свържете уреда чрез прекъсвач за остатъчен ток с номинален остатъчен ток < 30 mA.

⚠ ПРЕДУПРЕЖДЕНИЕ! Опасност от нараняване. Дефектните и изключени устройства за безопасност и защита могат да доведат до сериозни наранявания.

- Ремонтирайте дефектните предпазни и защитни устройства.
- Никога не премахвайте защитните и предпазните устройства.

⚠ ВНИМАНИЕ! Опасност от нараняване с гореща вода! Ако помпата работи при затворена страна на налягането за по-дълъг период от време (> 10 мин.), водата в помпата може да се нагрее значително и да излезе неконтролируемо!

- Изключете помпата от електрическата мрежа и оставете помпата и водата да се охладят.
- Проверете нивото на водата откъм смукателната страна.
- Проверете херметичността на маркучите.
- Проверете монтажа на смукателната линия и напорния маркучопровод.
- Не пускайте помпата отново в експлоатация, докато не бъдат отстранени всички неизправности!

3.1 Общи указания за безопасност

- Това устройство може да се използва от лица с намалени физически, сетивни или умствени способности или липса на опит и знания, ако са под наблюдение или са инструктирани за безопасна употреба на устройството и разбират произтичащите от това опасности. Не е позволено на деца да играят с устройството.

- Лица с много големи и комплексни ограничения могат да имат потребности, надхвърлящи обхвата на тук описаните указания.
- Помпи, които не са маркирани като устойчиви на замръзване, не трябва да се оставят на открито, когато е мразовито.
- Никога не повдигайте, не транспортирайте и не закрепвайте помпата за захранващия кабел. Не използвайте захранващия кабел, за да дръпнете щепсела от контакта.
- Своеволни модификации или преустройства на помпата са забранени. Поправките могат да се извършват само от нашия отдел за обслужване на клиенти.
- При работа по уреда изключете щепсела. Пазете щепсела на захранващата мрежа от влага.
- Помпата и удължителният кабел да се използват само в технически изправно състояние. Повредените уреди не трябва да се експлоатират.
- Спазвайте безопасно разстояние до животни или изключете помпата, когато се приближавате до животни.

3.2 Електрическа безопасност

- Ако в басейна или градинското езеро има хора, помпата не трябва да се задейства.
- Напрежението на електрическата мрежа в къщата трябва да отговаря на указанията за напрежение в техническите данни, не използвайте друго захранващо напрежение.
- Помпата може да работи само с електрическо оборудване в съответствие с DIN/VDE 0100, части 737, 738 и 702. За защита на предпазителите трябва да се монтира мрежов прекъсвач 10 А и прекъсвач за остатъчен ток с номинален остатъчен ток 10/30 mA.
- Използвайте само удължителен кабел, който е предназначен за употреба на открито - минимално напречно сечение 1,5 мм². Винаги развивайте напълно кабелните барабани.
- Не трябва да се използва повреден или чуплив удължителен кабел.
 - Преди всяко въвеждане в експлоатация проверявайте състоянието на удължаващия кабел.
- Ако свързващият кабел трябва да се удължи, може да се използва само кабел

тип H07RN-F и фугираща втулка. Тази работа може да се извършва само от квалифициран електротехник.

- Ако захранващият кабел е повреден, той трябва да бъде заменен от производителя, неговия сервиз за следпродажбено обслужване или от лице с подобна квалификация, за да се избегне опасност.

4 МОНТАЖ

4.1 Монтаж на напорния маркучопровод (03)

И **УКАЗАНИЕ** Помпата разполага с възвратен клапан на изхода на помпата. Той предотвратява изпразването на напорния маркучопровод при всяко спиране на помпата.

1. Монтирайте напорния маркучопровод (03/1) към връзката на линията за налягане (03/2).
2. Закрепете свързващия кабел (03/3) с кабелните връзки (03/4) към напорния маркучопровод.
3. Преди да потопите помпата в кладенци и шахти, прикрепете приложеното въже към въжените накрайници (03/5).

5 ВЪВЕЖДАНЕ В ЕКСПЛОАТАЦИЯ

5.1 Безопасност

ВНИМАНИЕ! **Опасност от наводнения!** В случай на неизправности по помпата, водата може да излезе и да причини последващи щети поради наводнение.

- Чрез подходящи мерки предотвратете възникването на последващи щети при наводняване, поради възникване на неизправности по помпата.
- Работете с помпата, окачена на въже.
- Работете с помпата само когато тя е напълно потопена.
- Осигурете достатъчно разстояние до дъното на шахтата (мин. 1 м).
- Никога не оставяйте помпата да работи при затворен напорен маркучопровод.
- Винаги се уверявайте, че шахтите са с подходящи размери.
- Покривайте шахтите така, че те да са осигурени срещу падане в тях.

5.2 Демонтиране на крака на помпата (04)

За да работите с помпата в тясна шахта с диаметър мин. 100 мм, кракът на помпата трябва да се демонтира.

1. Отвийте (04/a) двата фиксиращи винта (04/1) на крака на помпата (04/2).
2. Издърпайте (04/b) крака на помпата (04/2) от помпата (04/3).

6 УПРАВЛЕНИЕ

6.1 Спуснете помпата

При спускане и изтегляне на помпата в шахта се уверете, че охранващият кабел не е подложен на напрежение и че в шахтата не са паднали предмети. Те могат да се заклеят между корпуса на помпата и стената на шахтата, така че помпата да не може да се издърпа нагоре.

6.2 Включване на помпата

ВНИМАНИЕ! Опасност от повреди на уреда! Помпата не бива да засмуква чужди тела. Пясъкът и другите абразивни вещества ще разрушат помпата.

- Уверете се, че в изпомпваната среда не могат да попаднат твърди частици.

1. Развийте напълно кабела за свързване към електрическата мрежа.
2. Уверете се, че електрическите щепселни връзки са монтирани в зона, защитена от наводнение.
3. Включете мрежовия щепсел в контакта.

6.3 Изключване на помпата

1. Изключете щепсела от контакта.

7 ПОДДРЪЖКА И ПОЧИСТВАНЕ

7.1 Почистване на помпата

И **УКАЗАНИЕ** След изпомпване на вода от плувен басейн, съдържаща хлор или течности, които оставят остатъци, помпата трябва да се изплакне с чиста вода.

1. Ако е необходимо, почистете с чиста вода смукателните отвори на крачето за засмукване.

7.2 Проверка на въжето

1. От време на време издърпвайте помпата от шахтата.
2. Проверете въжето. Ако въжето е повредено, сменете го с оригинална резервна част.
3. Проверете дали въжените ремъци на помпата все още могат да се натоварват.

Ако въжето е повредено, можете да се опитате внимателно да издърпате помпата от шахтата за напорния маркучопровод. В никакъв случай не дърпайте за охранващия кабел.

8 ПОМОЩ ПРИ НЕИЗПРАВНОСТИ

⚠ **ОПАСНОСТ!** Опасност от токов удар!

При работа с помпата съществува опасност от токов удар.

- Преди всички дейности по отстраняване на неизправности изключете щепсела.
- Повредите в електрическата система трябва да се отстранят от квалифициран електротехник.

И **УКАЗАНИЕ** В случай на неотстранени неизправности, моля, свържете се с нашия отдел за обслужване на клиенти.

Неизправност	Възможна причина	отстраняване
Двигателят не работи.	Блокирано работно колело	Отстранете замърсяванията в зоната на засмукване.
	Термопрекъсвачът е изключил.	Изчакайте, докато термопрекъсвачът отново включи помпата. Обърнете внимание на максималната температура на изпомпваната среда. Проверете помпата.
	Няма електрическо напрежение.	Предпазителите, електрозахранването трябва да бъдат проверени от електротехник.

Неизправност	Възможна причина	отстраняване
Помпата работи, но не подава вода.	Запушване на смукателната страна.	Отстранете замърсяванията в зоната на засмукване.
	Напорният маркучопровод е затворен.	Отворете напорния маркучопровод.
	Прегънат маркуч за налягане.	Разтегнете маркуча за налягане.
Твърде ниска скорост на доставка	Диаметърът на маркуча е твърде малък.	Използвайте по-голям маркуч за налягане.
	Запушване на смукателната страна.	Отстранете замърсяванията в зоната на засмукване.
	Прекалено голяма височина на дебита.	Спазвайте макс. височина на дебита, вижте техническите данни!

9 СЪХРАНЕНИЕ

И **УКАЗАНИЕ** Ако има опасност от замръзване, системата трябва да се източи напълно и помпата да се съхранява на защитено от замръзване място.

10 ИЗХВЪРЛЯНЕ

 Електрическите и електронните уреди не принадлежат към битовите отпадъци, а напротив налагат отделно събиране и изхвърляне!

Опаковката, уредът и принадлежностите са произведени от подлежащи на рециклиране материали и трябва да се изхвърлят в съответствие с това.

13 ГАРАНЦИЯ

Всякакви материални или производствени дефекти по уреда се отстраняват от нас през законовия давностен срок за претенции за недостатъци, по наш избор чрез ремонт или заместваща доставка. Давностният срок се определя съответно според законите на страната, където е продаден уредът.

Нашата гаранция важи само при:

- Спазване на тази инструкция за експлоатация
- Правилна употреба
- Използване на оригинални резервни части

11 ПОДДРЪЖКА / СЕРВИЗ

За въпроси относно гаранцията, ремонта или подмяната на части, моля, свържете се с най-близкия сервизен център на AL-KO. Ще го откриете в интернет на следния адрес: www.alko-garden.com/service-contacts

За повече информация относно резервни части посетете:

www.alko-garden.com/spareparts

12 ИНФОРМАЦИЯ ЗА ДЕКЛАРАЦИЯТА ЗА СЪОТВЕТСТВИЕ

С настоящото декларираме на своя отговорност, че този продукт във формата, в която е предлаган на пазара, изпълнява изискванията на хармонизираните директиви на ЕУ, стандартите за безопасност на ЕУ и стандартите за специфичните продукти. Декларацията за съответствие е част от инструкцията за експлоатация и е приложена към машината.

Гаранцията става невалидна при:

- Опити за самоволни ремонти
- Самоволни технически изменения
- Употреба не по предназначение

От гаранцията се изключват:

- Щети по лаковото покритие, възникнали вследствие на нормално износване
- Бързо износващи се части, които на картата с резервните части са означени с рамка

xxxxxx (x)

Гаранционният период започва да тече след покупката от страна на първия краен потребител. Определяща е датата на документа за покупка. Моля, обърнете се с тази декларация и оригиналния документ за покупка към вашия търговски представител или най-близкия център за обслужване на клиенти. Законите претенции за дефекти от страна на купувача към продавача остават непроменени от тази декларация.

ПЕРЕВОД ОРИГИНАЛЬНОГО РУКОВОДСТВА ПО ЭКСПЛУАТАЦИИ

Оглавление

1	Информация о руководстве по эксплуатации	102
1.1	Символы на титульной странице ...	102
1.2	Условные обозначения и сигнальные слова	102
2	Описание продукта	103
2.1	Обзор продукта (01).....	103
2.2	Принцип действия.....	103
2.3	Использование по назначению.....	103
2.4	Случаи неправильного применения	103
3	Указания по технике безопасности.....	103
3.1	Общие указания по технике безопасности.....	104
3.2	Электрическая безопасность	104
4	Установка.....	104
4.1	Монтаж напорного трубопровода (03)	104
5	Ввод в эксплуатацию	105
5.1	Безопасность.....	105
5.2	Демонтаж основания насоса (04) ...	105
6	Управление.....	105
6.1	Опускание насоса	105
6.2	Включение насоса.....	105
6.3	Отключение насоса	105
7	Техобслуживание и уход	105
7.1	Очистка насоса	105
7.2	Проверьте трос	105
8	Устранение неисправностей	105
9	Хранение.....	106
10	Утилизация	106
11	Сервисное обслуживание.....	106
12	Информация о декларации соответствия.....	106
13	Гарантия.....	107

1 ИНФОРМАЦИЯ О РУКОВОДСТВЕ ПО ЭКСПЛУАТАЦИИ

- Немецкая версия содержит оригинальное руководство по эксплуатации. Все остальные языковые версии — это переводы оригинального руководства по эксплуатации.
- Всегда держите это руководство по эксплуатации под рукой, чтобы прочитать его, если вам потребуется информация об устройстве.
- Передавайте устройство другим лицам только вместе с этим руководством по эксплуатации.
- Прочтите и соблюдайте указания по технике безопасности и предупреждения, приведенные в данном руководстве по эксплуатации.

1.1 Символы на титульной странице

Символ	Значение
	Обязательно прочитайте данное руководство по эксплуатации перед вводом в эксплуатацию. Это необходимо для безопасной и безотказной работы.
	Руководство по эксплуатации
	Следите за тем, чтобы не повредить или не разорвать сетевой кабель, чтобы избежать поражения электрическим током!

1.2 Условные обозначения и сигнальные слова

⚠ ОПАСНОСТЬ! Указывает на опасную ситуацию, которая, если ее не избежать, приводит к смерти или серьезным травмам.

⚠ ПРЕДУПРЕЖДЕНИЕ! Указывает на потенциально опасную ситуацию, которая, если ее не избежать, может привести к смерти или серьезным травмам.

⚠ ОСТОРОЖНО! Указывает на потенциально опасную ситуацию, которая, если ее не избежать, может привести травмам легкой и средней тяжести.

ВНИМАНИЕ! Указывает на ситуацию, которая, если ее не избежать, может привести к имущественному ущербу.

ℹ ПРИМЕЧАНИЕ Специальные указания для облегчения понимания и эксплуатации.

2 ОПИСАНИЕ ПРОДУКТА

2.1 Обзор продукта (01)

Но-мер	компонента
1	Сетевой кабель
2	Выходное отверстие насоса / разъем для подключения напорного трубопровода
3	Серьги
4	Трос 20 мм / 6 мм
5	Основание насоса
6	Впускные отверстия
7	Корпус насоса
8	Обратный клапан

Дата производства

Дата производства изделия указана на заводской табличке. Дата производства соответствует первым четырем цифрам серийного номера XYZZI-AAAAA.

- X: год производства
- Y: месяц производства (A = январь)
- ZZ: день производства

2.2 Принцип действия

Насос всасывает перекачиваемую жидкость через впускные отверстия и перемещает ее к выходному отверстию насоса.

2.3 Использование по назначению

Насос предназначен для частного использования дома и в саду. Его можно применять только в границах рабочего диапазона, с соблюдением указанных технических характеристик.

Насос пригоден для:

- забора воды из колодцев и шахт

Насос предназначен исключительно для перекачивания следующих жидкостей:

- осветленная вода;
- дождевая вода.

Другое или выходящее за рамки данного использования считается использованием не по назначению.

2.4 Случаи неправильного применения

Насос нельзя эксплуатировать в непрерывном режиме. Он не предназначен для перекачивания:

- питьевой воды;
- соленой воды;
- пищевых продуктов;
- агрессивных сред, химикатов;
- едких, горючих, взрывоопасных или выделяющих газ жидкостей;
- жидкостей, имеющих температуру выше 35 °C
- содержащей песок воды и жидкостей с абразивными свойствами.

3 УКАЗАНИЯ ПО ТЕХНИКЕ БЕЗОПАСНОСТИ

⚠ ОПАСНОСТЬ! Опасность при прикосновении к частям, находящимся под напряжением! Неисправность насоса или удлинительного кабеля может привести к серьезным травмам!

- Немедленно отсоедините штекер от электрической сети.
- Подключайте устройство через устройство защитного отключения, срабатывающее при номинальном токе утечки < 30 мА.

⚠ ПРЕДУПРЕЖДЕНИЕ! Опасность травмирования. Неисправность или бездействие предохранительных и защитных устройств могут стать причиной травм.

- Неисправные предохранительные и защитные устройства подлежат ремонту.
- Никогда не выводите из строя предохранительные и защитные устройства.

⚠ ОСТОРОЖНО! Опасность получения травм из-за горячей воды! При длительной работе с закрытой напорной стороной (> 10 мин) вода в насосе может сильно нагреться, так что произойдет ее неконтролируемое вытекание!

- Отключите насос от сети и дайте воде и насосу остыть.
- Проверьте уровень воды на всасывающей стороне.
- Проверьте герметичность линий.
- Проверьте установку всасывающей и напорной линии.
- Повторное использование насоса возможно только после устранения всех дефектов!

3.1 Общие указания по технике безопасности

- Данное устройство могут использовать лица с ограниченными физическими, сенсорными или умственными способностями или с недостатком опыта и знаний, если они находятся под присмотром или проинструктированы по безопасному использованию устройства и понимают связанные с этим опасности. Детям не разрешается играть с устройством.
- Лица с очень сильными и сложными ограничениями также должны быть ознакомлены с описанными здесь инструкциями.
- Насосы, не имеющие маркировки морозостойкости, нельзя оставлять на открытом воздухе в морозную погоду.
- Не поднимайте и не подвешивайте насос за сетевой кабель, не тяните за него при перемещении. Ни в коем случае не вытягивайте сетевой штекер из розетки за сетевой кабель.
- Запрещается самовольно вносить изменения в насос и переоборудовать его. Поручайте выполнение ремонта только нашей сервисной службе.
- При работе с устройством вставляйте сетевой штекер. Защищайте сетевой штекер от влаги.
- Насос и удлинительный кабель должны использоваться только в технически безупречном состоянии. Запрещается использовать поврежденные устройства.
- Держите насос на безопасном расстоянии от животных или выключите его в случае приближения животных.

3.2 Электрическая безопасность

- Когда в бассейне или садовом пруду находятся люди, насос не должен работать.
- Напряжение в сети дома должно соответствовать напряжению, указанному в технических характеристиках; не подключайте устройство к источнику с другим напряжением.
- Насос можно использовать только в электрической системе, отвечающей DIN/VDE 0100, часть 737, 738 и 702. Для обеспечения защиты нужно установить линейный защитный автомат 10 А, а также устройство защитного отключения, срабатывающее при номинальном токе утечки 10/30 мА.
- Используйте только удлинители, рассчитанные на использование вне помещений — минимальное сечение 1,5 мм². Всегда полностью разматывайте кабельные катушки.
- Запрещается использовать поврежденные или ломкие удлинительные кабели.
 - Перед каждым вводом в эксплуатацию проверяйте состояние удлинительного кабеля.
- Если необходимо удлинить сетевой кабель, используйте только кабель типа H07RN-F и литую муфту. Проводить такие работы разрешается только профессиональным электрикам.
- Если кабель питания поврежден, он должен быть заменен производителем, его сервисным агентом или лицом с аналогичной квалификацией, чтобы избежать опасности.

4 УСТАНОВКА

4.1 Монтаж напорного трубопровода (03)

И ПРИМЕЧАНИЕ На выходном отверстии насоса установлен обратный клапан. С его помощью предотвращается опорожнение напорного трубопровода при каждой остановке насоса.

1. Подсоедините напорный трубопровод (03/1) к разъему для подсоединения напорного трубопровода (03/2).
2. Закрепите сетевой кабель (03/3) на напорном трубопроводе с помощью хомутов (03/4).
3. Перед погружением насоса в колодец или скважину закрепите прилагаемый трос на серьях (03/5).

5 ВВОД В ЭКСПЛУАТАЦИЮ

5.1 Безопасность

ВНИМАНИЕ! Опасность затопления! В случае неправильной работы насоса вода может протекать и вызвать последующее повреждение в результате затопления.

- С помощью соответствующих мер необходимо позаботиться о том, чтобы в случае неисправности насоса не произошло затопления.
- Эксплуатируйте насос в подвешенном состоянии.
- Используйте насос, только если он полностью погружен.
- Соблюдайте достаточное расстояние до дна скважины (мин. 1 м).
- Ни в коем случае не допускайте работы насоса при закрытом напорном трубопроводе.
- При работе в шахте обеспечьте достаточное свободное пространство.
- Шахты всегда необходимо закрывать устойчивыми щитами с нескользящей поверхностью.

5.2 Демонтаж основания насоса (04)

Для эксплуатации насоса в узкой скважине с мин. диаметром 100 мм необходимо снять основание насоса.

1. Выкрутите (04/a) оба крепежных винта (04/1) основания насоса (04/2).
2. Снимите (04/b) основание (04/2) с насоса (04/3).

6 УПРАВЛЕНИЕ

6.1 Опускание насоса

При опускании и извлечении насоса из скважины убедитесь, что силовой кабель не растягивается, и что в шахту не падают никакие предметы. Такие предметы могут быть зажаты между корпусом насоса и стенками скважины, вытащить насос в этом случае будет невозможно.

6.2 Включение насоса

ВНИМАНИЕ! Опасность повреждения оборудования! Насос не должен всасывать твердые частицы. Песок и другие абразивные вещества, содержащиеся в перекачиваемой жидкости, разрушают насос.

- Следите за тем, чтобы в перекачиваемую жидкость не попали твердые частицы.
1. Полностью размотайте сетевой кабель.
 2. Убедитесь в том, что электрические штекерные соединения находятся в защищенной от затопления зоне.
 3. Вставьте разъем питания в розетку.

6.3 Отключение насоса

1. Выньте штекер из розетки.

7 ТЕХОБСЛУЖИВАНИЕ И УХОД

7.1 Очистка насоса

ПРИМЕЧАНИЕ После перекачивания содержащей хлор воды из бассейна или жидкостей, оставляющих налет, насос необходимо промывать чистой водой.

1. При необходимости прочистите щели всасывания основания чистой водой.

7.2 Проверьте трос

1. Периодически извлекайте насос из скважины.
2. Проверьте трос. Если трос поврежден, замените его. Используйте только оригинальные запасные части.
3. Убедитесь, что серги на насосе способны выдерживать нагрузку.

Если трос поврежден, можно попробовать аккуратно вытянуть насос из скважины за напорный трубопровод. Запрещается тянуть насос за сетевой кабель.

8 УСТРАНЕНИЕ НЕИСПРАВНОСТЕЙ

⚠ ОПАСНОСТЬ! Опасность поражения электрическим током! При работе с насосом есть опасность получения электрического удара.

- Перед любыми работами по устранению неисправностей вынимайте из розетки сетевой кабель.
- Неисправности электросистемы должны устранять профессиональные электрики.

f ПРИМЕЧАНИЕ Если неисправность не удается устранить, обращайтесь в нашу сервисную службу.

Неисправность	Возможная причина	Способ устранения
Двигатель не работает.	Рабочее колесо заблокировано	Удалите загрязнение на участке всасывания.
	Термореле отключило двигатель.	Подождите, пока термореле снова не включит насос. Следите за максимальной допустимой температурой перекачиваемой жидкости. Проверку насоса поручайте специалистам.
	Нет сетевого напряжения.	Проверьте предохранитель, поручите электрику проверить линию электроснабжения.
Насос работает, но не перекачивает жидкость.	Засор со стороны всасывания.	Удалите загрязнение на участке всасывания.
	Закрыта напорная линия.	Откройте напорную линию.
	Перегнулся напорный шланг.	Выпрямите напорный шланг.
Недостаточный перекачиваемый объем	Недостаточный диаметр шланга.	Используйте напорный шланг большего диаметра.
	Засор со стороны всасывания.	Удалите загрязнение на участке всасывания.
	Слишком большая высота подачи.	Соблюдайте максимальную высоту подачи, см. технические характеристики!

9 ХРАНЕНИЕ

f ПРИМЕЧАНИЕ При угрозе заморзания систему нужно полностью опорожнить, и разместить насос в защищенном от мороза месте.

10 УТИЛИЗАЦИЯ

 Электрическое и электронное оборудование не относится к бытовому мусору. Его необходимо собирать и утилизировать отдельно!

Упаковка, устройство и принадлежности изготовлены из пригодных для переработки материалов и подлежат соответствующей утилизации.

11 СЕРВИСНОЕ ОБСЛУЖИВАНИЕ

Если у вас есть вопросы относительно гарантии, ремонта или запасных частей, обратитесь

в ближайший сервисный центр AL-KO. Адрес можно найти в Интернете по следующему адресу:

www.alko-garden.com/service-contacts

Более подробная информация о запасных частях доступна по ссылке:

www.alko-garden.com/spareparts

12 ИНФОРМАЦИЯ О ДЕКЛАРАЦИИ СООТВЕТСТВИЯ

Настоящим заявляем с полной ответственностью, что данный продукт в реализуемой на рынке форме соответствует требованиям гармонизированных Директив ЕС, стандартов безопасности ЕС и специальных стандартов, распространяющихся на данный продукт. Декларация соответствия является частью руководства по эксплуатации и прилагается к машине.

13 ГАРАНТИЯ

Мы устраняем возможные дефекты материалов или производства в течение срока давности, установленного законом в отношении рекламаций по качеству, путем ремонта или замены изделия. Срок давности определяется законодательством страны, в которой было приобретено устройство.

Наше гарантийное обязательство действитель- Гарантия аннулируется при:
но только при:

- самостоятельных попытках ремонта;
- самостоятельных технических изменениях;
- использовании не по назначению.
- Соблюдайте данное руководство по эксплуатации
- надлежащем обращении;
- использовании оригинальных запасных частей.

Гарантия не распространяется на:

- повреждения лакокрасочного покрытия, вызванные нормальным износом;
- изнашивающиеся части, обозначенные в ведомости запасных частей рамкой xxxxxx (x).

Гарантийный срок начинается после покупки первым конечным пользователем. Определяющим фактором служит дата на документе, подтверждающем покупку. Обращайтесь с настоящим сертификатом и документом, подтверждающим покупку, к своему дилеру или в ближайший авторизованный сервисный центр. Настоящий сертификат не касается гарантируемых законом прав на претензии покупателя к продавцу.

ПЕРЕКЛАД ОРИГІНАЛУ ПОСІБНИКА З ЕКСПЛУАТАЦІЇ



Зміст

1	Інформація про посібник із експлуатації	108
1.1	Символи на титульній сторінці	108
1.2	Умовні позначення та сигнальні слова	108
2	Опис пристрою	109
2.1	Візуальний огляд виробу (01)	109
2.2	Функціонування	109
2.3	Використання за призначенням	109
2.4	Можливе неправильне використання	109
3	Правила техніки безпеки	109
3.1	Загальні правила техніки безпеки ..	109
3.2	Електрична безпека	110
4	Монтаж	110
4.1	Монтаж напірного трубопроводу (03)	110
5	Введення в експлуатацію	110
5.1	Безпека	110
5.2	Демонтаж (зняття) опори насоса (04)	111
6	Експлуатація	111
6.1	Занурення насосу	111
6.2	Увімкнення насоса	111
6.3	Вимкнення насоса	111
7	Технічне обслуговування та догляд	111
7.1	Чищення насоса	111
7.2	Перевірка тросу	111
8	Усунення несправностей	111
9	Зберігання	112
10	Утилізація	112
11	Сервісне обслуговування	112
12	Інформація про декларацію відповідності	112
13	Гарантія	112

1 ІНФОРМАЦІЯ ПРО ПОСІБНИК ІЗ ЕКСПЛУАТАЦІЇ

- Німецька версія містить оригінальний посібник із експлуатації. Всі інші мовні версії — це переклади оригінального посібника з експлуатації.
- Завжди тримайте цей посібник із експлуатації під рукою, щоб прочитати його, якщо вам знадобиться інформація про пристрій.
- Передавайте пристрій іншим особам тільки разом з цим посібником із експлуатації.
- Прочитайте та дотримуйтеся вказівок з техніки безпеки та попереджень, що містяться в цьому посібнику з експлуатації.

1.1 Символи на титульній сторінці

Умовне позначення	Значення
	Обов'язково прочитайте цей посібник із експлуатації перед введенням в експлуатацію. Це є необхідною умовою безпечної та безвідмовної роботи.
	Посібник з експлуатації
	Стежте за тим, щоб не пошкодити або не розірвати мережевий кабель, щоб уникнути ураження електричним струмом!

1.2 Умовні позначення та сигнальні слова

⚠ НЕБЕЗПЕКА! Вказує на небезпечну ситуацію, яка, якщо її не уникнути, призводить до смерті або серйозних травм.

⚠ ПОПЕРЕДЖЕННЯ! Вказує на потенційно небезпечну ситуацію, яка, якщо її не уникнути, може призвести до смерті або серйозних травм.

⚠ ОБЕРЕЖНО! Вказує на потенційно небезпечну ситуацію, яка, якщо її не уникнути, може призвести до травмування легкої та середньої тяжкості.

УВАГА! Вказує на ситуацію, яка, якщо її не уникнути, може призвести до майнового збитку.

І ПРИМІТКА Спеціальні вказівки для кращого розуміння та полегшення роботи.

2 ОПИС ПРИСТРОЮ

2.1 Візуальний огляд виробу (01)

Но-мер	компонента
1	Мережевий кабель
2	Вихід із насоса / з'єднання для напірного трубопроводу
3	Осі тросу
4	Трос 20 мм/6 мм
5	Опора насоса
6	Вхідні отвори
7	Корпус насоса
8	Зворотний клапан

Дата випуску

Дата випуску зазначена на типовій таблиці виробу. Дата випуску відповідає першим чотирьом цифрам серійного номера XYZZI-AAAAA.

- X: Рік випуску
- Y: Місяць випуску (A = січень)
- ZZ: День випуску

2.2 Функціонування

Насос усмоктує воду через вхідні отвори та подає її до виходу з насоса.

2.3 Використання за призначенням

Насос призначений для приватного використання в будинку та саду. Його можна експлуатувати тільки за призначенням згідно з технічними даними.

Насос призначений для:

- забору води з криниць та шахт;

Насос призначений тільки для подавання таких рідин:

- освітлена вода;
- дощова вода;

Будь-яке інше використання вважається використанням не за призначенням.

2.4 Можливе неправильне використання

Насос заборонено використовувати в режимі постійної роботи. Він не призначений для подавання таких речовин:

- питна вода;
- солоня вода;
- продукти харчування;
- агресивні середовища, хімікати;
- їдкі, горючі, вибухові або газоподібні рідини;
- рідини з температурою понад 35 °C;
- вода з піском і чистильні рідини.

3 ПРАВИЛА ТЕХНІКИ БЕЗПЕКИ

⚠ НЕБЕЗПЕКА! Небезпека під час дотику до струмопровідних деталей! Несправність насоса або подовжувального кабелю може призвести до серйозних травм!

- Негайно від'єднайте штекер від електричної мережі.
- Підключайте пристрій через автоматичний запобіжний вимикач із номінальним струмом пошкодження < 30 мА.

⚠ ПОПЕРЕДЖЕННЯ! Небезпека травмування. Несправність або відсутність запобіжних та захисних елементів можуть призвести до серйозних травм.

- Несправні запобіжні та захисні елементи слід відремонтувати.
- У жодному разі не виводьте з ладу запобіжні та захисні елементи.

⚠ ОБЕРЕЖНО! Небезпека травмування через гарячу воду! У разі тривалої експлуатації (> 10 хв.) із закритою напірною стороною вода у насосі може дуже нагрітися та неконтрольовано витікати!

- Від'єднайте насос від електромережі та дайте насосу та воді охолонути.
- Перевірте рівень води на усмоктувальній стороні.
- Перевірте герметичність ліній.
- Перевірте встановлення всмоктувальної та напірної лінії.
- Експлуатуйте насос знову тільки після усунення всіх несправностей!

3.1 Загальні правила техніки безпеки

- Цим пристроєм можуть користуватися особи з обмеженими фізичними, сенсорними

чи розумовими здібностями або з браком досвіду та знань, якщо вони перебувають під наглядом або проінструктовані щодо безпечного використання пристрою та розуміють небезпеку, пов'язану з цим. Дітям заборонено гратися з пристроєм.

- Особи з дуже сильними і складними обмеженнями також повинні бути ознайомлені з описаними тут інструкціями.
- Насоси, які не позначені як морозостійкі, не можна залишати на вулиці в мороз.
- У жодному разі не підіймайте насос вище мережевого кабелю, не транспоруйте та не закріплюйте його. У жодному разі не витягайте мережевий штекер із розетки за мережевий кабель.
- Самовільні модифікації або перебудови насоса заборонено. Доручайте виконання ремонту тільки нашій сервісній службі.
- Під час роботи з пристроєм підключайте вставляйте штекер. Захищайте мережевий штекер від вологи.
- Використовуйте насос та подовжувальний кабель лише у бездоганному технічному стані. Пошкоджені прилади забороняється експлуатувати.
- Тримайте насос на безпечній відстані від тварин або вимкніть його в разі наближення тварин.

3.2 Електрична безпека

- Коли в басейні або садовому ставку знаходяться люди, насос не має працювати.
- Домашня мережева напруга повинна збігатися з даними для мережевої напруги в технічній документації. Не використовуйте будь-яку іншу напругу живлення.
- Насос дозволено використовувати тільки на електричних пристосуваннях згідно з DIN/VDE 0100, частина 737, 738 та 702. Для захисту запобіжником треба встановити лінійний захисний автомат 10 А і автомат захисного вимикання струму пошкодження з номінальним струмом пошкодження 10/30 мА.
- Використовуйте тільки подовжувальні кабелі, що призначені для використання на відкритому повітрі, з мінімальним поперечним перетином 1,5 мм². Кабельні барабани повинні бути повністю розмотані.
- Забороняється використовувати пошкоджені та зношені подовжувальні кабелі.

- Перед кожним введенням в експлуатацію перевіряйте стан подовжувальних кабелів.

- Якщо необхідно подовжити з'єднувальний кабель, дозволяється використовувати виключно тип кабелів H07RN-F, а також заливну муфту. Даний вид роботи може бути здійснений тільки спеціалістом-електриком.
- Якщо кабель живлення пошкоджено, його має замінити виробник, його сервісний агент або особа з аналогічною кваліфікацією, щоб уникнути небезпеки.

4 МОНТАЖ

4.1 Монтаж напірного трубопроводу (03)

І ПРИМІТКА До конструкції насосу входять зворотній клапан та вихід із насоса. Таким чином ви уникнете витoku води в напірному трубопроводі при неробочому насосі.

1. Монтуйте напірний трубопровід (03/1) до наступного підключення: (03/2).
2. Закріпіть з'єднувальний кабель (03/3) до напірного трубопроводу тримачами (03/4).
3. Перед зануренням насосу в колодязь чи шахту прикріпіть надійно троси до їхніх осей (03/5).

5 ВВЕДЕННЯ В ЕКСПЛУАТАЦІЮ

5.1 Безпека

УВАГА! Небезпека затоплення! У разі неправильної роботи насоса вода може протікати і викликати подальше пошкодження в результаті затоплення.

- За допомогою відповідних заходів необхідно усунути появу повторних пошкоджень, що виникають у насосі через затоплення відсіків.
- Застосовуйте насос в підвішеному стані (на тросах).
- Експлуатуйте насос лише в тому випадку, коли він повністю занурений.
- Мінімальна відстань між розташуванням насоса та кінцем шахти складає 1 метр.
- Насос ніколи не повинен працювати із закритим напірним трубопроводом.
- У разі експлуатації в шахтах завжди звертайте увагу на відповідні розміри.

- Завжди накривайте шахти, щоб на них можна було безпечно наступати зверху.

5.2 Демонтаж (зняття) опори насоса (04)

Для того щоб занурити насос в вузьку шахту (мін. діаметр 100 мм), необхідно зняти його опору.

1. Викрутіть (04/a) обидва шурупа (04/1) з опори насоса (04/2).
2. Від'єднайте (04/b) опору насоса (04/2) від насоса (04/3).

6 ЕКСПЛУАТАЦІЯ

6.1 Занурення насосу

Під час занурення та витягування насосу з шахти, уникайте електричного перенапруження та потрапляння сторонніх предметів до приміщення шахти. Їх можна затиснути між корпусом насосу та стінкою шахти таким чином, що насос буде повністю знерухомленим.

6.2 Увімкнення насоса

УВАГА! Небезпека пошкодження обладнання! Насос не повинен усмоктувати тверді частки. Пісок та інші речовини з абразивними властивостями у рідині, яка подається, псують насос.

- Стежте за тим, щоб в рідину не потрапили тверді частинки.
1. Повністю розмотайте мережевий кабель.
 2. Переконайтеся в тому, що електричні штекерні з'єднання розміщені в області, безпечній від затоплень.
 3. Вставте роз'єм живлення в розетку.

6.3 Вимкнення насоса

1. Витягнути мережевий штекер із розетки.

7 ТЕХНІЧНЕ ОБСЛУГОВУВАННЯ ТА ДОГЛЯД

7.1 Чищення насоса

І ПРИМІТКА Після подавання хлорованої води до плавального басейну чи рідин, що залишають після себе осад, слід промити насос чистою водою.

1. За потреби здійсніть чищення усмоктувального отвору на опорі.

7.2 Перевірка тросу

1. Необхідно час від часу виймати насос з місця його безпосереднього застосування.
2. Перевірка тросу. Якщо трос було пошкоджено, можлива заміна виключно оригінальною запаскою.
3. Перевірте, чи осі тросу зможуть витримати більше навантаження.

Якщо трос було пошкоджено, спробуйте обережно пересунути насос з місця його використання. Не висмикуйте в жодному разі проводів.

8 УСУНЕННЯ НЕСПРАВНОСТЕЙ

⚠ НЕБЕЗПЕКА! Небезпека ураження електричним струмом! Перед будь-якими роботами з усунення несправностей виймайте з розетки мережевий кабель.

- Перед здійсненням будь-яких робіт з усунення неполадок завжди витягуйте штекер із мережі живлення.
- Неполадки в електричних приладах має усувати кваліфікованих електрик.

І ПРИМІТКА У разі виникнення неполадок, які ви не можете усунути самостійно, зверніться до нашого сервісного центру.

Несправність	Можлива причина	Усунення несправностей
Двигун не працює.	Робоче колесо заблоковано	Видалити бруд у зоні всмоктування.
	Термовимикач вимкнувся.	Зачекайте, доки термовимикач знову увімкне насос. Слідкуйте за максимальною температурою подаваного середовища. Потрібно перевірити насос.
	Мережева напруга відсутня.	Доручить електрикові перевірити лінію електропостачання.

Несправність	Можлива причина	Усунення несправностей
Насос працює, але не подає рідину.	Закупорка під час усмоктування.	Видалити бруд у зоні всмоктування.
	Напірний трубопровід закритий.	Відкрити напірний трубопровід.
	Напірний шланг зігнутий.	Розправити напірний шланг.
Об'єм подаваної рідини надто малий	Діаметр шланга надто малий.	Використовуйте напірний шланг із більшим діаметром.
	Закупорка під час усмоктування.	Видалити бруд у зоні всмоктування.
	Висота подавання надто велика.	Зважайте на висоту подавання, див. технічні характеристики!

9 ЗБЕРІГАННЯ

І ПРИМІТКА При ймовірності замороження необхідно повністю злити воду та передислокувати насос в місце захищене від надмірно низької температури.

10 УТИЛІЗАЦІЯ



Електронні та електричні пристрої не належать до звичайних побутових відходів. Їх слід збирати та викидати окремо.

Упаковка, прилад і приладдя виготовлені з придатних для переробки матеріалів і підлягають відповідній утилізації.

11 СЕРВІСНЕ ОБСЛУГОВУВАННЯ

Якщо у вас є питання щодо гарантії, ремонту або запасних частин, зверніться в найближчий

13 ГАРАНТІЯ

До закінчення строку давності рекламаций, установленого за законом, виробник усуває можливі дефекти матеріалу чи виробничий брак шляхом ремонту або заміни (на свій вибір). Строк давності визначається законодавством країни, у якій прилад було куплено.

Гарантія зберігається лише за таких умов:

- Дотримуйтеся цього посібника з експлуатації
- Використання приладу за призначенням
- Використання оригінальних запчастин

Гарантія анулюється за таких умов:

- Самовільний ремонт
- Самовільна зміна технічних характеристик
- Використання не за призначенням

Гарантія не поширюється на:

- Пошкодження лакофарбового покриття, спричинене звичайним зношуванням
- частини, що зношуються, позначені у відомості запасних частин рамкою; xxxxxx (x)

Відлік гарантійного терміну розпочинається з дати придбання виробу першим кінцевим споживачем. Дата придбання вказана в чеку. У разі виникнення гарантійного випадку зверніться з цією заявою та оригіналом квитанції, що підтверджує покупку, до свого дилера або в найближчу авторизовану сервісну службу. Це гарантійне зобов'язання не змінює встановлені законом претензії покупця до продавця.

TRADUCEREA MANUALUI DE UTILIZARE ORIGINALE**Cuprins**

1	Despre aceste instrucțiuni de utilizare	114
1.1	Legende și cuvinte semnal	114
2	Descrierea produsului	114
2.1	Prezentare generală a produsului (01).....	114
2.2	Funcția.....	114
2.3	Utilizarea preconizată	114
2.4	Posibilă utilizare abuzivă	114
3	Instrucțiuni de siguranță	115
3.1	Siguranța electrică	115
4	Instalare	116
4.1	Montarea conductei de presiune (03).....	116
5	Pornire.....	117
5.1	Siguranță	117
5.2	Demontarea bazei pompei (04)	117
6	Funționare.....	117
6.1	Coborârea pompei	117
6.2	Pornirea pompei	117
6.3	Oprirea pompei	117
7	Întreținere și îngrijire	118
7.1	Curățarea pompei	118
7.2	Verificarea cablului.....	118
8	Depozitare	118
9	Eliminarea deșeurilor	118
10	Ajutor în caz de acționare defectuoasă	119
11	SERVICIUL CLIENȚI / SERVICE.....	120
12	INFORMAȚII PRIVIND DECLARAȚIA DE CONFORMITATE.....	120
13	Garanția	120

1 DESPRE ACESTE INSTRUCȚIUNI DE UTILIZARE

- Versiunea germană reprezintă instrucțiunile de utilizare originale. Toate versiunile în alte limbi sunt traduceri ale instrucțiunilor de operare originale.
- Este esențial să citiți cu atenție aceste instrucțiuni de utilizare înainte de punerea în funcțiune. Acest lucru este esențial pentru o funcționare sigură și o manevrare fără probleme.
- Păstrați întotdeauna aceste instrucțiuni de utilizare pentru a putea fi consultate în cazul în care aveți nevoie de orice informații despre aparat.
- Transmiteți aparatul către alte persoane numai împreună cu aceste instrucțiuni de utilizare.
- Respectați informațiile de siguranță și de avertizare din aceste instrucțiuni de utilizare.

1.1 Legende și cuvinte de semnal



PERICOL!

Denotă o situație de pericol iminent care vă avea ca rezultat rănirea gravă sau fatală dacă nu este evitată.



AVERTISMENT!

Denotă o situație potențial periculoasă care, dacă nu este evitată, poate avea ca rezultat rănirea gravă sau fatală.



ATENȚIE!

Denotă o situație potențial periculoasă care poate duce la vătămări minore sau moderate dacă nu este evitată.

IMPORTANT!

Denotă o situație care poate duce la daune materiale dacă nu este evitată.



NOTĂ

Instrucțiuni speciale pentru a facilita înțelegerea și manipularea.

2 DESCRIEREA PRODUSULUI

2.1 Prezentare generală a produsului (01)

No.	Componenta
1	Cablu de conectare la rețeaua electrică
2	Racordul de ieșire a pompei/conducta de presiune
3	Capse de cablu
4	Cablu 20 mm / 6 mm
5	Baza pompei
6	Găuri de aspirație
7	Carcasa pompei
8	Supapă de control

2.2 Funcția

Pompa aspiră lichidul pompat direct prin orificiile de aspirație și îl introduce la ieșirea pompei.

2.3 Utilizare preconizată

Pompa este destinată utilizării private în casă și în grădină. Aceasta poate fi exploatată numai în cadrul limitelor de funcționare indicate în datele tehnice.

Pompa este potrivită pentru:

- Evacuarea apei din cursuri de apă și puțuri
- Pompa este adecvată numai pentru transportul următoarelor fluide:
- Apă curată
 - Apă de ploaie

Orice utilizare care nu este în conformitate cu această utilizare desemnată este considerată utilizare abuzivă.

2.4 Posibile utilizări abuzive

Pompa nu trebuie să funcționeze continuu. Nu este adecvată pentru pomparea:

- Apă potabilă
- Apă sărată
- Produse alimentare
- medii agresive, substanțe chimice
- fluide corozive, inflamabile, explozive sau fumigene
- fluide care sunt mai fierbinți de 35 °C
- apă care conține nisip și fluide abrazive.

3 INSTRUCȚIUNI DE SIGURANȚĂ



AVERTISMENT!

Risc de vătămare

Siguranță și protecție defecte și dezactivate pot duce la vătămări grave.

- Faceți să fie reparate toate dispozitivele de siguranță și de protecție defecte.
 - Nu dezactivați niciodată dispozitivele de siguranță și de protecție.
- Nu ridicați, nu transportați și nu fixați niciodată pompa cu ajutorul cablului de conectare.
 - Modificările sau transformările neautorizate ale pompei sunt interzise.
 - Folosiți pompa și prelungitorul numai atunci când sunt în stare tehnică perfectă. Pompele deteriorate nu trebuie să fie utilizate.
 - Acest dispozitiv poate fi utilizat de către persoane cu capacități fizice, senzoriale sau mentale reduse sau cu lipsă de experiență și cunoștințe dacă sunt supravegheate sau instruite în utilizarea în siguranță a dispozitivului și înțeleg pericolele rezultate. Copiii nu au voie să se joace cu dispozitivul.
 - Persoanele cu limitări foarte severe și complexe pot avea cerințe care depășesc instrucțiunile oferite aici.
 - Pompele care nu sunt marcate ca rezistente la îngheț nu trebuie lăsate în aer liber când este îngheț.
 - Păstrați o distanță de siguranță față de animale și opriți pompa dacă animalele se apropie prea mult.
 - Dacă cablul de alimentare este deteriorat, acesta trebuie înlocuit de către producător, agentul său de service sau o persoană calificată similar pentru a evita pericolul.

3.1 Siguranța electrică



PERICOL!

Pericol din cauza contactului cu piese sub tensiune!

Un defect al pompei sau al cablului de prelungire poate duce la vătămări grave!

- Deconectați imediat ștecherul de conectare de la rețeaua electrică.
- Conectați dispozitivul printr-un întrerupător de scurgere la pământ, cu un curent nominal < 30 mA.

- Pompa nu trebuie să fie acționată în timp ce în piscină sau în iaz se află persoane.
- Tensiunea de rețea din locația dvs. trebuie să fie conformă cu informațiile privind tensiunea de rețea din datele tehnice. Nu utilizați o altă tensiune de alimentare.
- Pompa poate fi operată numai pe o instalație electrică în conformitate cu DIN/ VDE 0100, părțile 737, 738 și 702. Pentru protecția cu siguranțe, trebuie instalat un întrerupător de circuite de 10 A și un întrerupător de circuit de dispersie la pământ cu un curent de dispersie nominal de 10/30 mA.

- Folosiți numai cabluri de prelungire exterior cu o secțiune transversală minimă de 1.5 mm². Desfășurați întotdeauna complet rola de cablu.
- Cablurile de prelungire deteriorate sau fragile nu pot fi utilizate.
 - Verificați starea cablului prelungitor înainte de fiecare utilizare.
- Dacă trebuie prelungit cablul de conectare, trebuie să se utilizeze numai un cablu de tip H07RN-F și un manșon turnat. Această lucrare trebuie efectuată numai de către un electrician.

4 INSTALARE

4.1 Montarea conductei de presiune (03)



NOTĂ

Pompa are o supapă de reținere la ieșirea pompei. Aceasta împiedică golirea conductei de presiune de fiecare dată când pompa se oprește.

1. Montați conducta de presiune (03/1) pe racordul pentru conducta de presiune (03/2).
2. Atașați cablul de conectare (03/3) la conducta de presiune cu ajutorul legăturilor de cablu (03/4).
3. Înainte de scufundarea pompei în puț și în fântâni, atașați cablul anexat la urechile de cablu (03/5).

5 PORNIREA

5.1 Siguranță

IMPORTANT!

Risc de inundații!

În cazul unor defecțiuni ale pompei, apa poate să iasă și să provoace pagube consecvente din cauza inundațiilor.

- Luați măsuri adecvate pentru a evita daunele indirecte cauzate de inundații în cazul unor defecțiuni ale pompei.

- Acționați pompa suspendată de un cablu sau frânghie.
- Acționați pompa numai atunci când aceasta este complet scufundată.
- Respectați întotdeauna o distanță suficientă față de baza puțului (min. 1 m).
- Nu permiteți niciodată ca pompa să funcționeze cu conducte de presiune închise.
- Când se utilizează în puț, asigurați-vă că dimensiunea este adecvată.
- Acoperiți întotdeauna puțurile cu un capac rezistent la trepte.

5.2 Demontarea bazei pompei (04)

Pentru ca pompa să funcționeze într-un puț îngust cu diametrul de min. 100 mm, trebuie îndepărtată baza pompei.

1. Deșurbați (04/a) ambele șuruburi de fixare (04/1) ale bazei pompei (04/2).
2. Îndepărtați (04/b) baza pompei (04/2) de pe pompă (04/3).

6 FUNCȚIONARE

6.1 Coborârea pompei

Atunci când coborâți pompa într-un puț și de acolo trageți, asigurați-vă că pe cablul de alimentare de la rețea să nu fie supus unei tensiuni de tracțiune și că niciun obiect nu cade în puț. Aceste obiecte se pot bloca între carcasa pompei și peretele puțului, astfel încât pompa să nu poată fi trasă din nou în sus.

6.2 Pornirea pompei

IMPORTANT!

Pericol de deteriorare a pompei!

Pompa nu trebuie să atragă niciun material solid. Nisipul și alte materiale abrazive din mediul pompat vor distruge pompa.

- Asigurați-vă că nu pot pătrunde obiecte solide în mediul pompat.

1. Desfășurați complet cablul de alimentare.
2. Asigurați-vă că legăturile electrice de conectare sunt amplasate în zona ferită de inundații.
3. Introduceți ștecherul de alimentare în priza de curent.

6.3 Oprirea pompei

1. Scoateți ștecherul de rețea din priză.

7 Întreținere și Îngrijire

7.1 Curățarea pompei



NOTĂ

După transportarea apei din piscină care conține clor sau fluide care lasă reziduuri, pompa trebuie să fie spălată cu apă limpede.

1. Dacă este necesar, curățați filtrul de aspirație cu apă curată.

7.2 Verificarea cablului

1. Trageți din când în când pompa din puț.
2. Verificați cablul. În cazul în care cablul este deteriorat, înlocuiți-l cu o piesă de schimb originală.
3. Verificați dacă urechile de cablu de pe pompă sunt încă rezistente.

În cazul în care cablul este deteriorat, încercați cu grijă să scoateți pompa din puț prin intermediul conductei de presiune. Nu trageți niciodată de cablul de alimentare cu energie electrică.

8 DEPOZITARE



NOTĂ

Dacă există pericol de îngheț, sistemul trebuie golit complet, iar pompa trebuie depozitată într-un loc ferit de îngheț.

9 ELIMINAREA DEȘEURILOR

- Aparatele electrice și electronice nu fac parte din deșeurile menajere, ci trebuie colectate și eliminate separat.

Ambalajul, dispozitivul și accesoriile sunt fabricate din materiale reciclabile și trebuie eliminate în mod corespunzător.

10 AJUTOR ÎN CAZ DE FUNCȚIONARE DEFECTUOASĂ**PERICOL!****Pericol de electrocutare.**

Atunci când lucrați la pompă, există riscul de a vă electrocuta.

- Deconectați ștecherul de la rețea înainte de a remedia orice defecțiune!
- Defecțiunile sistemului electric trebuie remediate de un electrician calificat.

Defecțiune	Cauza posibilă	Remedy
Motorul nu funcționează.	Rotor blocat	Îndepărtați murdăria din zona de aspirare.
	Înterupătorul de protecție termică s-a deconectat.	Așteptați până când înterupătorul de protecție termică de pe pompă pornește din nou. Respectați temperatura maximă a agentului pompat. Solicitați verificarea pompei.
	Nu există curent electric.	Verificați siguranțele, solicitați verificarea alimentării cu energie electrică de către un electrician calificat.
Pompa funcționează, dar nu trage.	Blocaj pe partea de aspirație.	Îndepărtați murdăria din zona de aspirare.
	Conducta de presiune închisă.	Deschideți conducta de presiune.
	Furtun de presiune îndoit.	Prelungiți furtunul de presiune.
Rata de livrare prea mică	Diametrul furtunului este prea mic.	Utilizați un furtun cu un diametru mai mare.
	Blocaj pe partea de aspirație.	Îndepărtați murdăria din zona de aspirare.
	Înălțimea de livrare prea mare.	Respectați înălțimea maximă de refulare, a se vedea datele tehnice!

**NOTĂ**

În cazul unei defecțiuni pe care nu o puteți remedia, vă rugăm să contactați departamentul nostru de asistență pentru clienți.

11 SERVICIUL CLIENȚI / SERVICE

Dacă aveți întrebări legate de garanție, reparații sau piese de schimb, adresați-vă celui mai apropiat service AL-KO. Pe acestea le găsiți pe Internet la următoarea adresă:

www.alko-garden.com/service-contacts

Informații suplimentare despre piesele de schimb găsiți la:

www.alko-garden.com/spareparts

13 GARANȚIA

Remediem eventualele defecte de material sau de fabricație ale aparatului, în timpul termenului legal de prescripție pentru reclamațiile cu privire la defecte, la alegerea noastră, prin reparare sau furnizarea pieselor de schimb. Termenul de prescripție se stabilește în funcție de legislația țării din care s-a achiziționat aparatul.

Prestația de garanție se oferă numai la:

- Respectarea acestor instrucțiuni de utilizare
- Manipularea corespunzătoare
- Utilizarea pieselor de schimb originale

Garanția își pierde valabilitatea la:

- Încercarea de reparare din proprie inițiativă
- Modificări de natură tehnică din proprie inițiativă
- Utilizarea neconformă destinației

Din serviciile de garanție se exclud:

- deteriorarea stratului de vopsea ca urmare a unei uzuri normale

- Piesele de uzură marcate într-un cadru, din lista pieselor de schimb

Perioada de garanție începe în momentul cumpărării de către primul consumator final. Data de pe chitanța de achiziționare are caracter decisiv. Vă rugăm să vă prezentați cu această declarație și cu chitanța de achiziționare originală la distribuitorul dumneavoastră sau la următorul Serviciu de Asistență pentru Clienți autorizat. Prin această declarație, drepturile legale ale cumpărătorului la reclamațiile cu privire la defecte rămân neatrinse.

12 INFORMAȚII PRIVIND DECLARAȚIA DE CONFORMITATE

Prin prezenta confirmăm pe proprie răspundere că produsul, în forma comercializată pe piață, corespunde specificațiilor Directivelor UE armonizate, standardelor de securitate UE și standardele specifice de produs. Declarația de conformitate este parte a manualului de utilizare și este atașată aparatului.

Ukraine

ТОВ АЛ-КО КОБЕР

вул. Броварська 156, 07442

с. Велика Димерка, Броварській район,

Київська область, Україна

Телефон/факс: +38 044 392-07-08 / 09

UK

Imported by: AL-KO Gardentech UK Ltd, Murray way, Wincanton, Somerset, BA9 9RS / UK | +44 (0) 1963 828055

shop.uk@al-ko.com | www.alko-garden.uk

AL-KO GERÄTE GmbH | Head Quarter | Ichenhauser Str. 14 | 89359 Kötz | Deutschland

Telefon: (+49)8221/203-0 | E-Mail: gardentech@al-ko.de | www.al-ko.com

AL-KO Service: www.al-ko.com/service-contacts